

An aerial photograph of a vast, green vineyard under a bright, cloudy sky. A paved road winds through the center of the vineyard. On the road, a white hatchback car is parked in front of a white motorhome. The vineyard rows are neatly spaced and extend towards rolling hills in the distance. The overall scene is bright and scenic, suggesting a family vacation or a road trip in a rural setting.

BE FR Caravanes 2025

Dethleffs
Un ami de la famille



Bienvenue chez Dethleffs

Comme il est agréable de voyager – d'être sur la route. Découvrir de nouvelles régions, se faire de nouveaux amis et passer du temps avec sa famille. Bref : vivre de près la nature en caravanning. Avec l'une de nos caravanes Dethleffs, vous pouvez faire l'expérience de tout cela d'une manière exclusive. Découvrez ce que cela signifie d'être sur la route avec une caravane Dethleffs. Allez, on y va !

En plus des informations contenues dans ce catalogue, nous mettons à votre disposition de nombreuses autres informations multimédias telles que des films, des photos et des détails sur notre site internet ou encore dans nos caractéristiques techniques.



Sur Internet



Dans nos caractéristiques techniques



Accessoires d'origine
Dethleffs *

Ou restez à la page en intégrant notre communauté :



Sous réserve de modifications techniques et d'erreurs. Les descriptions de ce document ne sont pas contractuelles. Certaines illustrations de ce catalogue comportent des équipements spécifiques et des conceptions alternatives qui ne sont possibles qu'en option, ainsi que des éléments de décoration non-proposés à la vente. Des informations complémentaires concernant les équipements et les tarifs sont précisées dans nos caractéristiques techniques. Divergence des coloris possible.

Sur les pages suivantes, certaines photos peuvent présenter des équipements qui ne sont possibles qu'en option.
* Disponibles chez votre concessionnaire et, pour certains articles, dans notre boutique en ligne.

L'invention de la «voiture à vivre» – une preuve d'amour !



En sa qualité de jeune directeur de l'usine de harnais et de fouets de son père, Arist Dethleffs passe souvent des semaines entières sur les routes, en voyage d'affaires. Triste d'être séparé de sa famille pendant ses longs déplacements professionnels, il conçoit en 1931 une « voiture à vivre », la première caravane d'Allemagne. C'est ainsi qu'un père de famille modèle devient inventeur et ouvre la voie à une toute nouvelle façon de voyager, qui aujourd'hui encore n'a rien perdu de son charme.

Partout où elle installe son attelage, la famille Dethleffs éveille la curiosité et l'enthousiasme de son entourage. Et de fil en aiguille, Arist revient de ses voyages avec des commandes de « voitures à vivre » qu'il fabrique dans un petit garage à sa disposition sur le terrain de l'entreprise familiale.

La start-up gagne vite en ampleur et sort de son petit garage pour devenir une section à part entière de l'entreprise, réservée à la fabrication de caravanes. Le caravanning est né.



Plus d'informations sur le caravanning, les jalons de son histoire, les commentaires de nos clients et sur toutes les autres offres à l'adresse : www.dethleffs.be/fr

Un esprit pionnier qui aujourd'hui encore, ne cesse de fasciner



Le Caravaning, ça nous parle



Chez Dethleffs, caravaning pourrait s'écrire avec un « Q » car c'est bien la qualité qui caractérise le mieux nos véhicules – autant que l'expérience. Depuis 90 ans, nous perpétons l'esprit pionnier du fondateur de notre entreprise, Arist Dethleffs, et nous nous engageons pour produire les meilleurs véhicules de loisirs de notre époque. Parce que nous sommes restés fidèles à nos valeurs et savons ce qui compte vraiment.

La qualité, notre ADN

- Processus de production optimisés et normes de qualité extrêmement strictes
- Travail manuel et de précision réalisé par des spécialistes majoritairement formés sur place
- Utilisation exclusive de composants et matériaux haut de gamme

Responsabilité sociale repensée

- Spécialistes dans tous les corps de métier
- Formation sur place (Dethleffs compte parmi les entreprises qui forment le plus dans sa région)
- Formation continue soutenue

Service après-vente visionnaire

- Fiabilité et sécurité grâce à un réseau de concessionnaires et de service après-vente des plus étendus
- Assistance toujours proche grâce à plus de 350 concessionnaires et partenaires SAV en Europe
- Entrepôt de pièces de rechange top moderne
- 18 500 pièces de rechange disponibles en permanence
- 93 % des commandes prises auprès des concessionnaires sont clôturées en trois jours maximum
- Des formations régulières en atelier permettent à nos concessionnaires d'être toujours au courant des dernières connaissances.



Qualité « made in Germany » par Dethleffs, site d'Isny en Allgäu.

Nous disposons de l'un des sites de production de véhicules de loisirs les plus modernes en Europe

La qualité, une valeur sûre



Présentation de la gamme caravanes

C'JOY

Compacte et facile à manœuvrer, elle offre jusqu'à 7 couchages.
Tout ce qu'il faut pour croquer la liberté à pleines dents – surtout en famille.

page 10



C'GO & C'GO UP

Moderne, fraîche et toujours prête pour l'aventure, la « caravan to go » propose un vaste choix d'implantations.

page 20



CAMPER®

Partenaire idéal pour les familles, grâce à son large choix de lits superposés et beaucoup d'espace de rangement.

page 32



NOMAD

Son intérieur élégant et les nombreux équipements de série en font un compagnon idéal pour les voyageurs exigeants.

page 42



BEDUIN SCANDINAVIA

Un compagnon pour toute l'année, alliant design élégant, confort absolu et de nombreux équipements supplémentaires.

page 52



Vous souhaitez en savoir plus sur Dethleffs ?

Inscrivez-vous sans attendre à notre newsletter. Vous y apprendrez tout ce qu'il faut savoir sur les nouveautés, les conseils de voyage et autres astuces de pro, et serez informé-e des offres et jeux-concours intéressants.



www.dethleffs.fr/newsletter

Fiabilité 62

Accessoires d'origine Dethleffs 66

La joie est une force
C'JOY



Les plus de la C'JOY

- + La caravane idéale pour les primo-accédants : offrant jusqu'à 6 couchages, elle est parfaite pour les familles
- + N'ayez pas peur des passages étroits : cette caravane a le plus petit gabarit de cette gamme avec ses 2,12m de large
- + Un véritable poids plume : vous pouvez la remorquer avec un simple permis de conduire catégorie B (selon véhicule tractant)
- + Être protégé des aléas climatiques : faces avant et arrière ainsi que le toit en polyester résistant
- + Inutile de vous priver : grâce aux nombreux espaces de rangement pratiques, vous pouvez emporter tout ce dont vous avez besoin



Porte fermière



Faces avant et arrière ainsi que toit en polyester résistant



Grâce aux nombreux espaces de rangement et une charge utile non négligeable, vous pouvez emporter tout ce qu'il faut



CÔTÉ ESPACE DE VIE

Une douce sensation de vacances



Pour démarrer agréablement votre journée, il vous suffit de savourer votre petit-déjeuner dans le salon confortable. Vous voilà fin prêt pour des vacances réussies

Pratique : la banquette peut être convertie en un couchage confortable en quelques étapes simples et rapides • 480 QLK | Timor



1 Plaque de cuisson 3 feux pratique à allumage électrique. La plaque de cuisson représentée n'est pas contractuelle

2 Lits jumeaux tout confort, convertibles en un espace de couchage grand format grâce à des coussins supplémentaires (en option)

3 Couchages supplémentaires en convertissant la banquette

CÔTÉ NUIT

Enfin se détendre

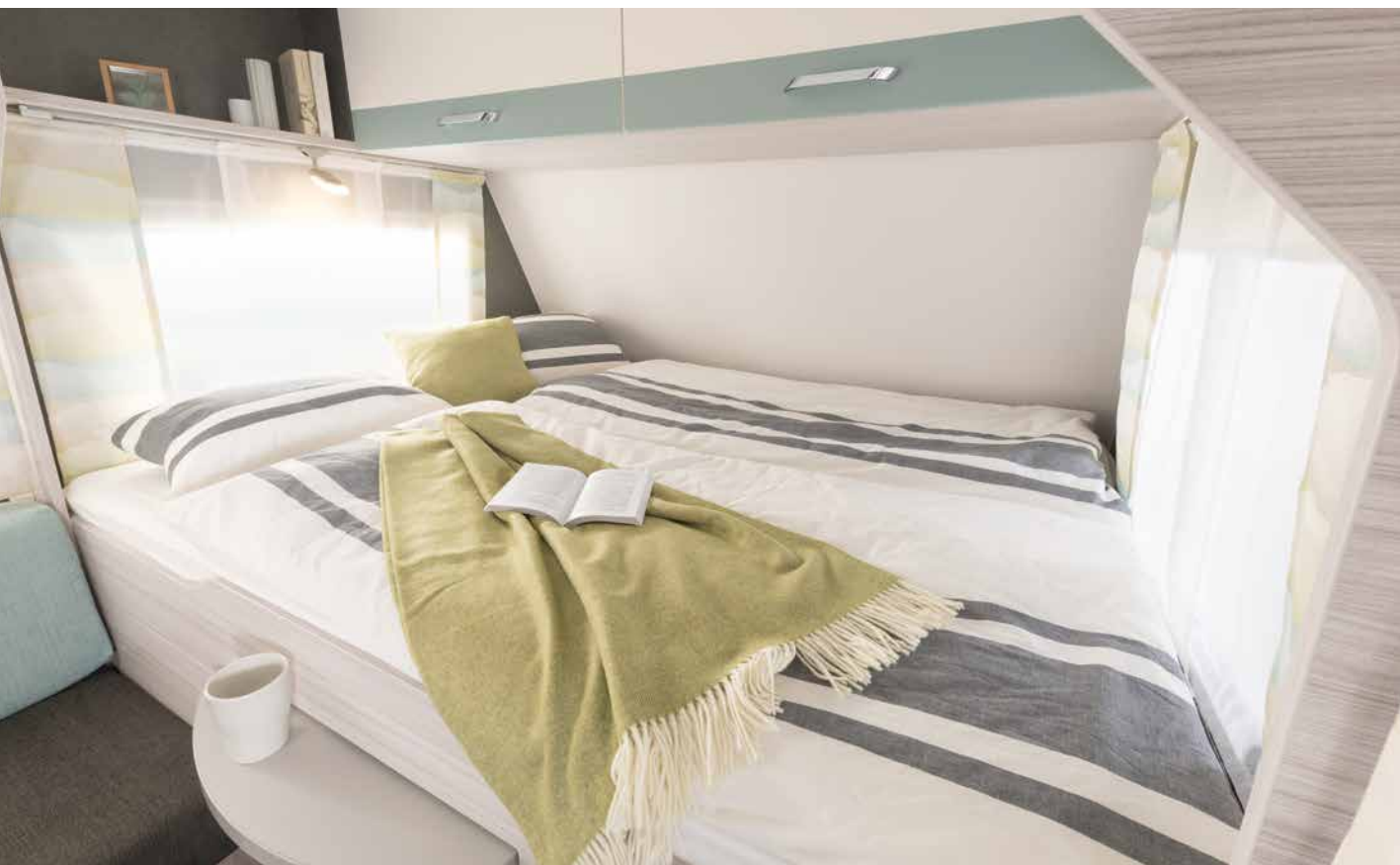

Bonne nuit : somez dans un sommeil profond et réparateur dans le lit transversal confortable - 480 QLK | Timor



Les lits superposés à l'arrière de la c'joy sont disponibles en option avec trois couchages - 480 QLK | Timor

CÔTÉ SALLE DE BAIN

Moment de bien-être

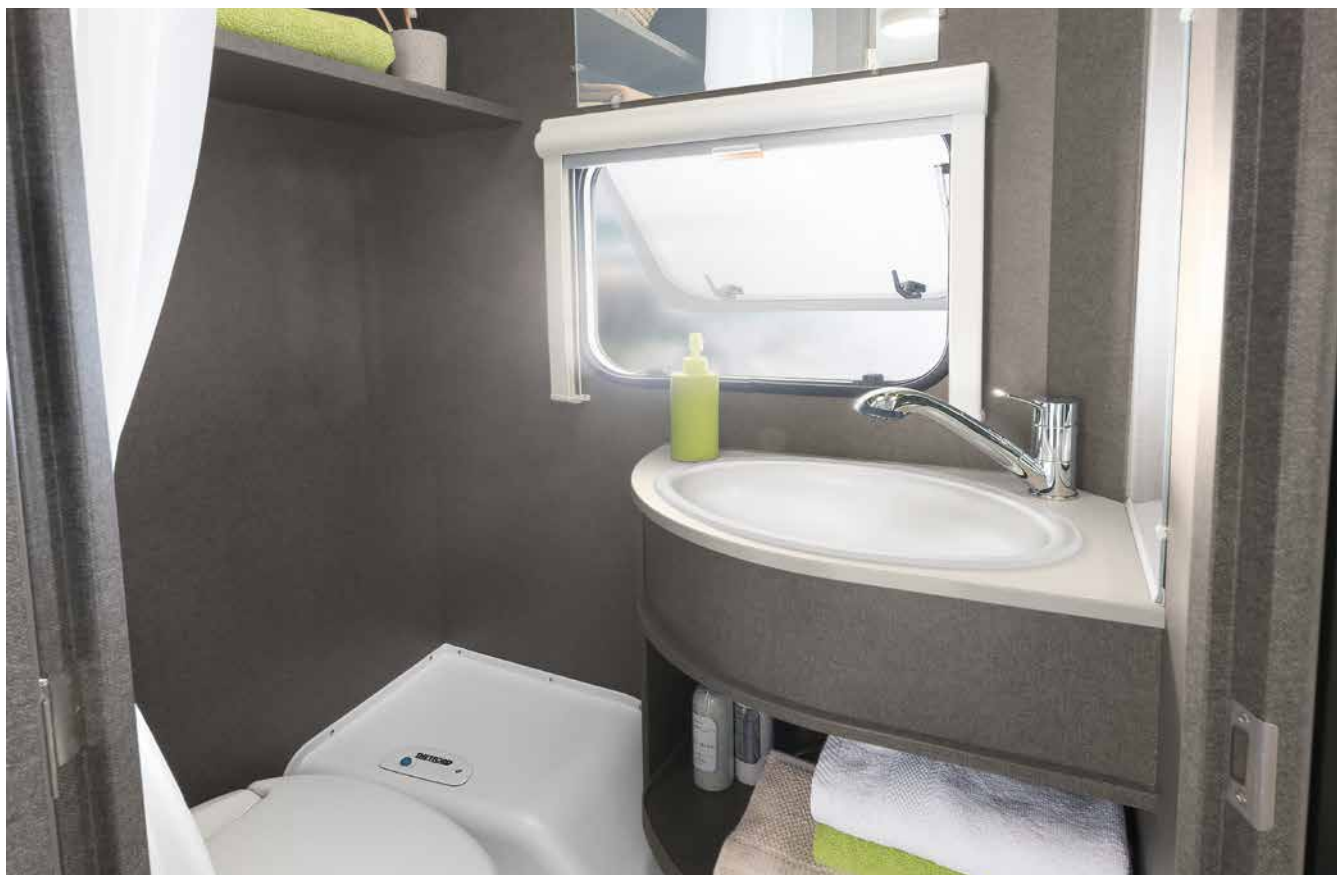

La c'joy est dotée d'un lavabo design - 480 QLK | Timor



Avec la c'joy, profitez de tout le confort d'un cabinet de toilette. Vous pourrez vous y rafraîchir pour démarrer une belle journée - 460 LE | Timor

CÔTÉ CUISINE

Charmante cuisine spacieuse



De nombreux modèles sont équipés d'un réfrigérateur à compression de 131,5 l avec un compartiment congélation de 15 l
• 480 QLK | Timor

Compacte mais pratique : cuisine avec plaque de cuisson 3 feux, un évier en inox et de généreux espaces de rangement. La plaque de cuisson représentée n'est pas contractuelle • 480 QLK | Timor

Les plus de la C'JOY



Vous trouverez tout l'équipement des modèles C'JOY dans nos caractéristiques techniques ou sur www.dethleffs.be/fr/cjoy



Tissus provenant d'une filière de production durable, réalisés à 100 % à partir de bouteilles en PET recyclées



La c'joy se convertit au numérique ! Le système SIU (option) innove en transmettant à votre téléphone des informations utiles sur votre véhicule ! Détails à la page 67



Lits superposés disponibles en option avec trois couchages (selon implantation)

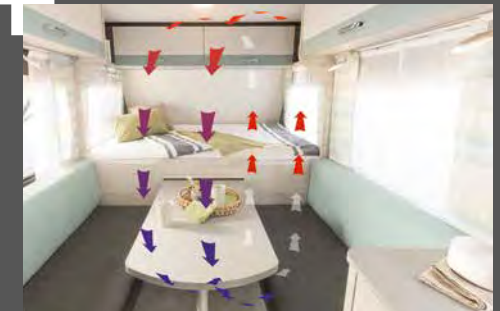

Système AirPlus pour une circulation optimale de l'air à l'intérieur et une bonne ventilation arrière des placards de pavillon et du mobilier



Réfrigérateur à compression de série



Matelas mousse haute densité de série pour tous les lits fixes, simples et doubles



Large de 2,12 m, elle se faufile facilement dans les passages étroits



Baies ouvrantes isolées à double vitrage et combiné moustiquaire-obturbateur

Choix d'ambiances intérieures



Timor



Kapan

Tissus provenant d'une filière de production durable, réalisés à 100 % à partir de bouteilles en PET recyclées.



Tindari Bora



Plus d'informations :
www.dethleffs.be/fr/cjoy
ou dans nos caractéristiques techniques



Tôle martelée blanche (de série)

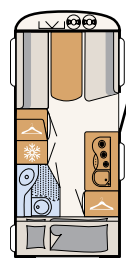

410 LK

5 couchages

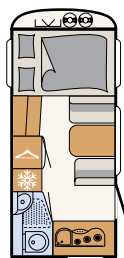

420 QSH

3 couchages

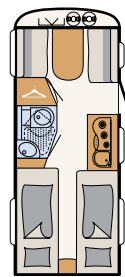

460 LE

3 couchages

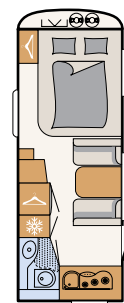

480 FSH

3 couchages

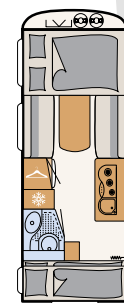

480 QLK

6 couchages

Compacte, avantageuse et suffisamment de place pour **6 personnes !**

Le nombre maximal de couchettes résulte de la conversion de la banquette, de l'option du troisième lit superposé et de l'équipement optionnel.

Caravan to go **C'GO & C'GO UP**



Les plus des C'GO & C'GO UP

- + À chacun sa caravane : un grand choix d'implantations pour les petites et grandes familles
- + Nouveau design intérieur : inspiré par les tendances actuelles, avec un contraste esthétique, souligné par des surfaces lumineuses.
- + Être protégé des aléas climatiques : faces avant et arrière ainsi que le toit en polyester résistant
- + Poids plume : tellement légère, vous pouvez la tracter avec un simple permis de conduire catégorie B (selon véhicule tractant)
- + c'go up : lit de pavillon spacieux et confortable (200 x 144 cm) au-dessus du salon en U

Baies **ouvrantes** isolées à double vitrage (gris graphite) et combiné moustiquaire-obturbateur



Grande porte de soute **accessible de l'extérieur** avec lit superposé rabattable (en option)



Pneumatiques de marque **haut de gamme**



CÔTÉ ESPACE DE VIE

Convivialité sans compromis



Un atout pour ce modèle, les banquettes colorées
• 495 QSK | Estepona

Totalement flexible : s'asseoir confortablement ensemble ou un couchage supplémentaire pour dormir ? La banquette peut être convertie en un tour de main • 495 QSK | Estepona



1 Salon en U spacieux, beaucoup d'espace de rangement : tout cela est disponible dans trois ambiances intérieures

2 Espace toilette ouvert avec un lavabo élégant

3 Réfrigérateur spacieux de 137 l avec compartiment congélation de 15 l de série (selon implantation)

CÔTÉ NUIT

Moment privilégié avec vue imprenable

Pour une vue imprenable, la c'go est équipée de nombreuses baies dans toutes les implantations. Pour les lits à l'avant, vous avez le choix : grande baie ou plutôt ambiance cosy sans baie ? À vous de décider



Votre c'go existe en 4 implantations différentes avec lits d'enfants.
Et si la place ne devait pas suffire, vous avez la possibilité de
commander en option un troisième lit superposé
• 495 QSK | Estepona

CÔTÉ SALLE DE BAIN

Démarrer la journée du bon pied



Cabinet de toilette confortable grâce à un espace ouvert avec un grand miroir - 495 FR | Ronda



À la douche ! Vous souhaitez vous doucher dans la c'go ? L'option douche est disponible pour toutes les implantations

CÔTÉ CUISINE

Cuisiner pour toute la famille



Des placards de pavillon spacieux et de généreux tiroirs coulissants avec système Softclose font de la cuisine c'go une merveille au niveau de l'espace de rangement. La plaque de cuisson représentée n'est pas contractuelle • 495 FR | Ronda



Les abattants de l'évier et de la plaque de cuisson forment un plan de travail.

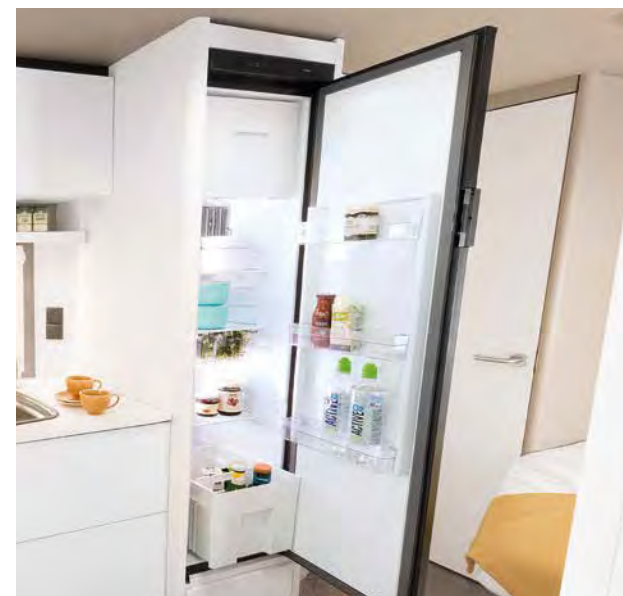

La c'go, selon les modèles, est équipée d'un combiné réfrigérateur/congélateur de 137 l avec compartiment congélation de 15 l. • 495 FR | Ronda

Les plus des C'GO & C'GO UP



Vous trouverez tout l'équipement des modèles C'GO & C'GO UP dans nos caractéristiques techniques ou sur www.dethleffs.be/fr/cgo



Plaque de cuisson 3 feux pratique à allumage électrique



Sommier ergonomique à lattes relevable pour un rangement optimal



La c'go se convertit au numérique ! Le système SIU (option) innove en transmettant à votre téléphone des informations utiles sur votre véhicule !
Détails à la page 67



Option sécurité de série : tête d'attelage avec stabilisateur AKS



Coffre de rangement pratique dans l'entrée (selon implantation)



Matelas mousse haute densité de série pour tous les lits fixes, simples et doubles



Coffre à gaz pouvant accueillir 2 bouteilles de 13 kg avec plancher solide en aluminium antidérapant et imputrescible



Éclairage d'auvent à LED écoénergétique

C'GO UP

la C'go se décline avec lit de pavillon

208 cm
de
hauteur
sous
plafond



Quand vient l'heure de se coucher... il suffit d'abaïsser le lit de pavillon. Mesurant 200 x 140 cm, celui-ci offre une surface de couchage généreuse pour un confort exceptionnel grâce à son matelas mousse haute densité et son sommier à lattes. • 525 KR | Estepona



Pendant la journée, le lit de pavillon disparaît sous le toit en un tour de main. Il vous suffira de le rabaisser tout aussi simplement dès que vous en aurez besoin. • 525 KR | Estepona

up!



Un nid douillet pour les plus petits campeurs avec des lits superposés • 525 KR | Estepona

Le temps est à la pluie ? Les enfants peuvent jouer dans leur propre espace
• 525 KR | Estepona



Assez de place pour 7 personnes **up!**

Choix d'ambiances intérieures



Estepona



Ronda



Manilva



WEB Alaska White



Plus d'informations :
www.dethleffs.be/fr/cgo
ou dans nos caractéristiques techniques



Tôle martelée blanche (de série)

c'go up, tôle martelée blanche (de série)

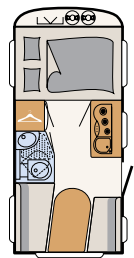

415 QL

3 couchages

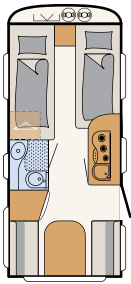

475 EL

3 couchages

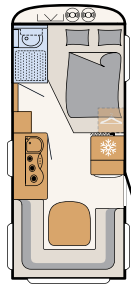

475 FR

4 couchages

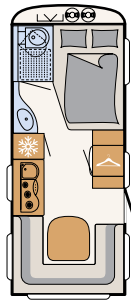

495 FR

4 couchages

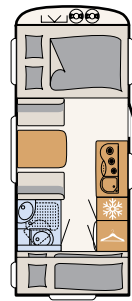

495 QSK

6 couchages

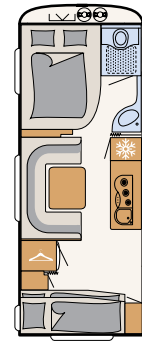

565 FMK

6 couchages



465 KR

6 couchages

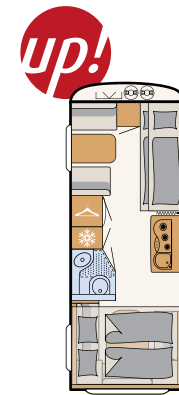

525 KR

7 couchages

Le nombre maximal de couchettes résulte de la conversion de la banquette, de l'option du troisième lit superposé et de l'équipement optionnel.

Un vent de nouveauté souffle sur les caravanes familiales **CAMPER**[®]



Les plus de la CAMPER®

- + Vaste choix d'implantations familiales à lits superposés
- + Prête au voyage grâce à un équipement de série complet
- + En toute sécurité sur la route avec Dethleffs et ses équipements de sécurité exemplaires
- + Extérieur élégant : esthétique affirmée par un pare-chocs arrière design avec feux LED
- + Pour toutes les exigences : caravanes compactes de moins de 7 m de longueur totale également disponibles

Jantes alu 17" soulignant astucieusement le design Dethleffs (en option)



De série, le portillon de soute facilite l'accès à un espace de rangement supplémentaire (selon implantation)

« Soute garage » agrandie par un lit superposé rabattable (selon implantation)



CÔTÉ ESPACE DE VIE

Une douce sensation de vacances



L'amie de la famille se distingue par un intérieur chaleureux au décor bois clair • 560 FMK | Cloud



Le vaste espace offert par le salon en U fera le bonheur des petits et des grands vacanciers • 730 FKR | Galaxy



1 Véritablement conviviale pour les familles, la gamme Camper® propose un grand nombre d'implantations à lits superposés. Un 3ème lit superposé est disponible en option sur la plupart des modèles

2 Toujours à portée de main : le spot de lecture et la prise USB repositionnables

3 Cuisine très fonctionnelle grâce au tiroir porte-épices et bouteilles et nombreux rangements

CÔTÉ NUIT

Un ami de la famille



Le grand lit transversal près de l'entrée offre un vaste espace pour profiter des instants à deux
• 500 QSK | Galaxy

Lits jumeaux facilement transformables en un immense lit double (en option). Nos surmatelas sont parfaitement adaptés à nos caravanes Dethleffs. Disponible en tant qu'accessoire d'origine Dethleffs (pour plus de détails, voir p. 66)



www.dethleffs-original-zubehoer.com/en



Idéale pour les familles nombreuses : en option, possibilité d'installer deux lits superposés supplémentaires en remplacement de la petite dinette • 730 FKR | Galaxy

CÔTÉ SALLE DE BAIN

Oasis de bien-être

Avec son cabinet de toilette compact, la Camper® offre tout le confort nécessaire pour se rafraîchir en vacances • 550 ESK | Mount

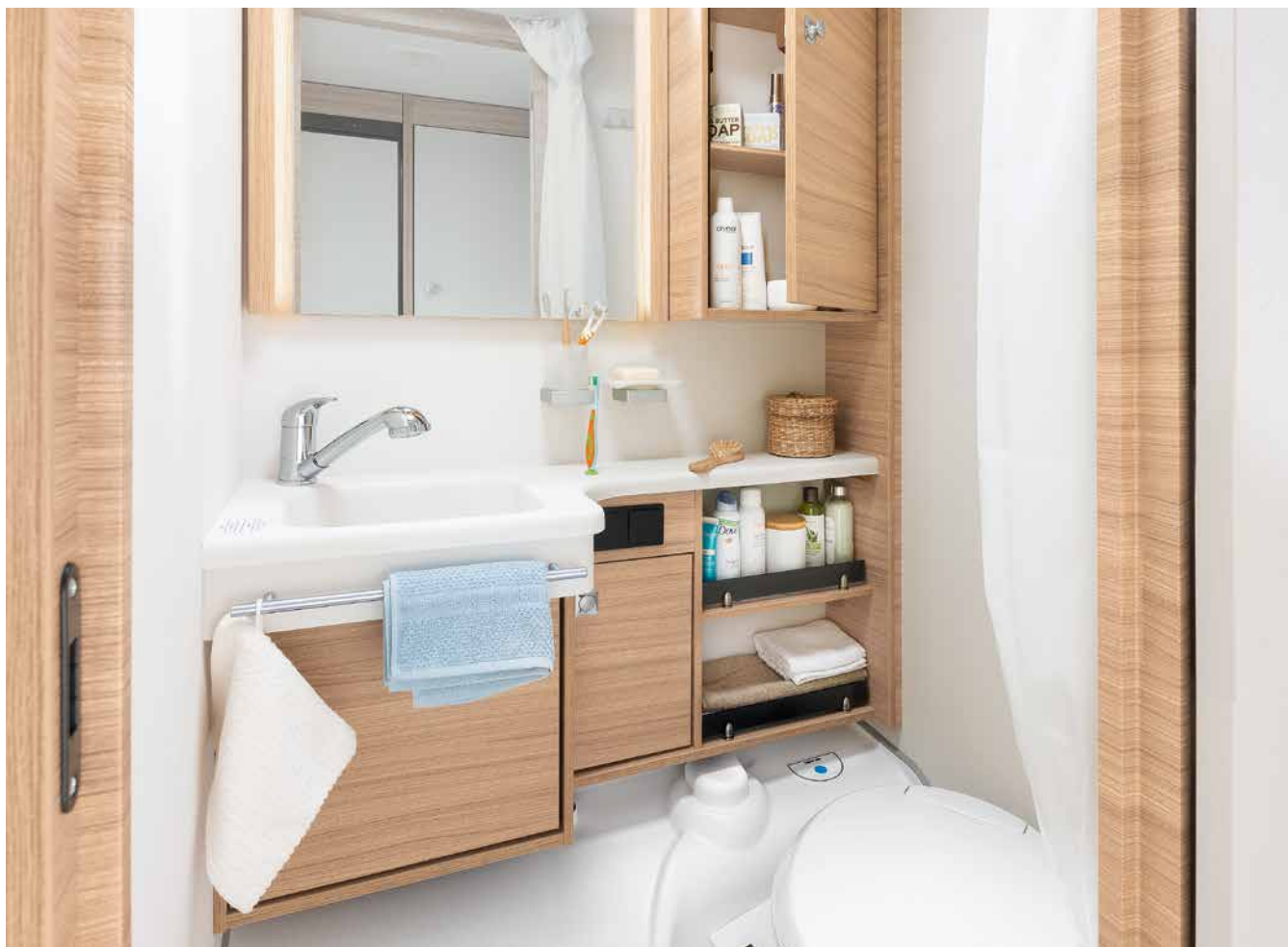

Directement à côté du grand lit se trouve l'espace bien-être : avec douche et toilette • 730 FKR | Galaxy

CÔTÉ CUISINE

Le plaisir de cuisiner en vacances



Les grands tiroirs et les placards de pavillon permettent de ranger tout le nécessaire pour cuisiner au gré de ses envies



Cuisine pratique dotée de grands tiroirs et d'un tiroir porte-épices et bouteilles
• 550 ESK | Mount

Les plus de la CAMPER®



Vous trouverez tout l'équipement des modèles CAMPER® dans nos caractéristiques techniques ou sur www.dethleffs.be/fr/camper



Réfrigérateur spacieux de 137 l avec compartiment congélation de 15 l (selon implantation)



En option sur la 730 FKR, possibilité d'installer deux lits superposés supplémentaires en remplacement de la petite dinette



Toit en polyester



Système AirPlus pour une circulation optimale de l'air à l'intérieur et une bonne ventilation arrière des placards de pavillon et du mobilier



Confort de sommeil garanti grâce à la technologie de couchage Dethleffs



Pare-chocs arrière moderne à feux LED



Alimentation en eau chaude de série

Choix d'ambiances intérieures



Cloud

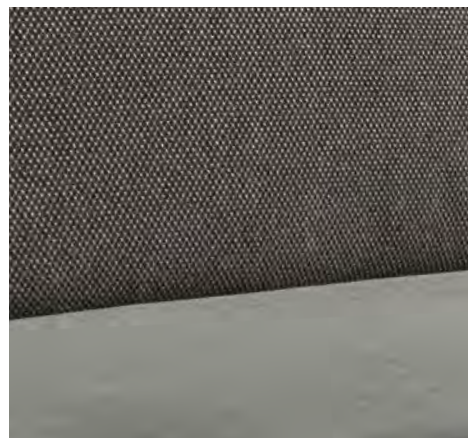

Galaxy



Mount



Rosario Cherry



Plus d'informations :
www.dethleffs.be/fr/camper
ou dans nos caractéristiques techniques



Tôle martelée blanche (de série)

Tôle lisse blanche

Tôle lisse gris métal

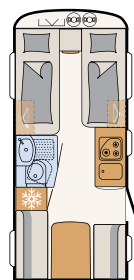

460 EL
3 couchages

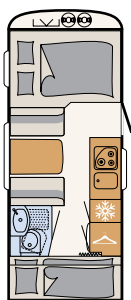

500 QSK
6 couchages

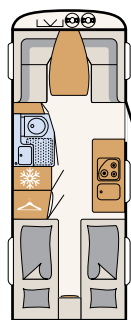

510 LE
4 couchages

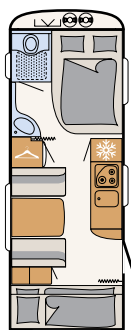

530 FSK
6 couchages

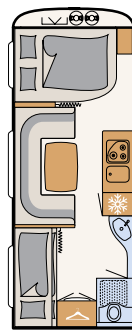

540 QMK
6 couchages



550 ESK
6 couchages



560 FMK
6 couchages

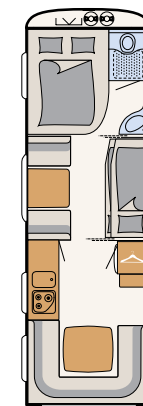

730 FKR
8 couchages

Le nombre maximal de couchettes résulte de la conversion de la banquette, de l'option du troisième lit superposé et de l'équipement optionnel.

L'expérience, une richesse

NOMAD



Les plus de la NOMAD

- + À chacun sa caravane : grand choix d'implantations avec lits doubles et jumeaux
- + Design extérieur exclusif avec des détails raffinés, le pare-chocs arrière design avec feux LED et les poignées de manœuvre à finition chromée
- + Ambiance bien-être : design élégant et raffiné du salon avec un concept d'éclairage en harmonie
- + Cuisinez comme à la maison : cuisine Gourmet parfaitement équipée avec éclairage de crédence
- + Prête au voyage grâce à un équipement de série complet

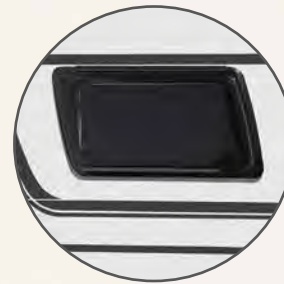

Les baies à cadre garantissent isolation et sécurité (en option)

De série, le portillon de soute facilite l'accès à un espace de rangement supplémentaire (selon implantation)



Pare-chocs arrière design à feux LED et poignées de manœuvre avec finition chromée



CÔTÉ ESPACE DE VIE

Mode de vie nomade confortable



Une solide porte coulissante en bois crée une séparation entre la chambre des enfants, la chambre des parents et l'espace de vie • 730 FKR | Chromo



La cuisine aux dimensions généreuses qui s'étend sur toute la largeur du véhicule ainsi que le salon attenant garantissent un confort absolu



1 Il est parfait pour tous les instants de convivialité, mais aussi pour dormir confortablement : le grand salon en U à l'avant

2 Cuisine Gourmet parfaitement équipée avec éclairage de crédence

3 Le grand lanterneau panoramique avec éclairage LED laisse entrer l'air et la lumière

CÔTÉ NUIT

Confort de sommeil première classe



Les spacieux lits jumeaux garantissent un sommeil réparateur. En option, vous pouvez également les convertir rapidement en un lit double • 460 EL | Chromo



Le grand lit double est aisément accessible de trois côtés et peut être déplacé le jour pour libérer de la place • 650 RQT | Chromo

CÔTÉ SALLE DE BAIN

Espace bain spacieux



Rafraîchissez-vous pour la journée. Dans le cabinet de toilette, vous trouverez tout ce dont vous avez besoin



L'espace ouvert du cabinet de toilette offre une grande liberté de mouvement • 490 EST | Ruby

CÔTÉ CUISINE

Grande cuisine avec « plus » de vue



Le réfrigérateur de 137 litres offre un espace suffisamment grand pour entreposer les aliments au frais. Même les bouteilles jusqu'à 1,5 litre peuvent être stockées dans le généreux compartiment de la porte. L'éclairage indirect sous le plan de travail aide à trouver rapidement ce que l'on cherche dans les grands tiroirs. Autre atout confort : l'alimentation en eau chaude proposée de série. La plaque de cuisson représentée n'est pas contractuelle



Cuisine spacieuse avec un tiroir pratique porte-épices et bouteilles, de la place pour une cafetière et une plaque de cuisson 3 feux à allumage électrique ainsi qu'un éclairage de crédence. Le tiroir porte-épices représenté n'est pas contractuel
• 520 ELT | Ruby



Les plus de la NOMAD



Vous trouverez tout l'équipement des modèles NOMAD dans nos caractéristiques techniques ou sur www.dethleffs.be/fr/nomad



Plaque de cuisson 3 feux premium à allumage électrique



Placard de pavillon à porte relevable design avec poignée ingénieuse pour une ouverture facile et rapide



Spot de lecture et prise USB repositionnables

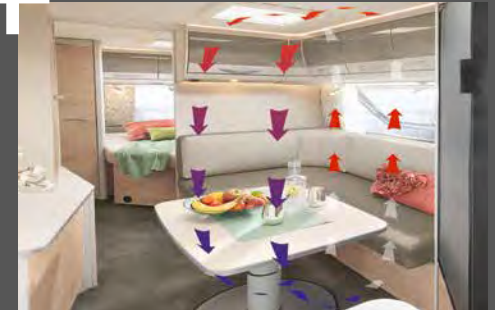

Système AirPlus pour une circulation optimale de l'air à l'intérieur et une bonne ventilation arrière des placards de pavillon et du mobilier



Grâce au pied de table central réglable en hauteur, vous aurez beaucoup de place pour les jambes



Confort de sommeil parfait grâce à un matelas premium 7 zones à régulation thermique



Un emplacement est réservé au système de rail d'accrochage ingénieux pour ustensiles de cuisine (selon implantation)



Chauffage à air chaud puissant de série (selon implantation)

Choix d'ambiances intérieures



Ruby



Champion



Chromo



Noce Nagano



Plus d'informations :
www.dethleffs.be/fr/nomad
ou dans nos caractéristiques techniques



Tôle martelée blanche (de série)

Tôle lisse blanche

Tôle lisse gris métal

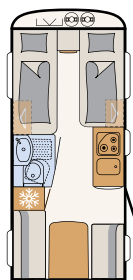

460 EL

3 couchages

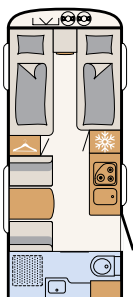

490 EST

3 couchages

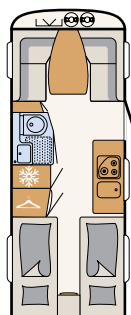

510 LE

4 couchages

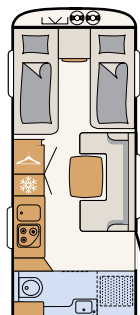

520 ELT

3 couchages

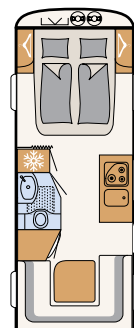

530 DR

4 couchages

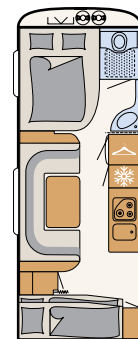

560 FMK

6 couchages

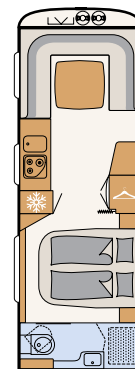

650 RQT

4 couchages

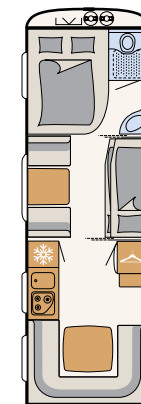

730 FKR

8 couchages

Le nombre maximal de couchettes résulte de la conversion de la banquette, de l'option du troisième lit superposé et de l'équipement optionnel.



Le spécialiste de l'hiver
BEDUIN
SCANDINAVIA

Les plus de la BEDUIN SCANDINAVIA

- + Tous à bord : La légende du caravaning de 1956 par l'inventeur de la caravane est prête à sillonner les routes
- + Un joyau au design scandinave et aux airs de loft : placards de pavillon aux poignées en bois véritable et décors à l'aspect feutre naturel
- + Un concentré de puissance de série côté cuisine avec la cuisinière combinant four et table de cuisson
- + Au chaud même par grand froid : le chauffage central à eau chaude Premium de série et le chauffage au sol électrique assurent une chaleur agréable dans toute la caravane
- + Un équipement optimal : été comme hiver, la Beduin Scandinavia vous offre un camping 5 étoiles



Bonne isolation en hiver grâce aux baies à cadre Dethleffs (en option)



Entrez donc : porte cellule extra-large de 70 cm avec charnières intérieures, baie et moustiquaire de série

Design extérieur en tôle lisse blanche de série



CÔTÉ ESPACE DE VIE

Voyager à bord d'une caravane stylée



Quand design rime avec charme : la desserte se distingue de série dans la Beduin Scandinavia (téléviseur 32" disponible en option) • 550 SE | Amposta

Les élégants tissus et l'éclairage indirect créent une ambiance particulièrement agréable • 550 SE | Amposta



1 Prête à affronter l'hiver : penderie spacieuse pour manteaux et autres doudounes

2 Le vaste salon en U et ses tissus de grande qualité invitent à la détente

3 Les placards de pavillon sont équipés de poignées en bois véritable

CÔTÉ NUIT

Confort de sommeil première classe



Le vaste lit central de la Beduin Scandinavia fait la part belle aux instants câlins • 690 BQT | Tarragona



Ces lits jumeaux confortables sont la promesse d'un sommeil réparateur. À l'arrière le vaste cabinet de toilette s'étend sur toute la largeur du véhicule • 670 BET | Tarragona

CÔTÉ SALLE DE BAIN

Espace bain spacieux

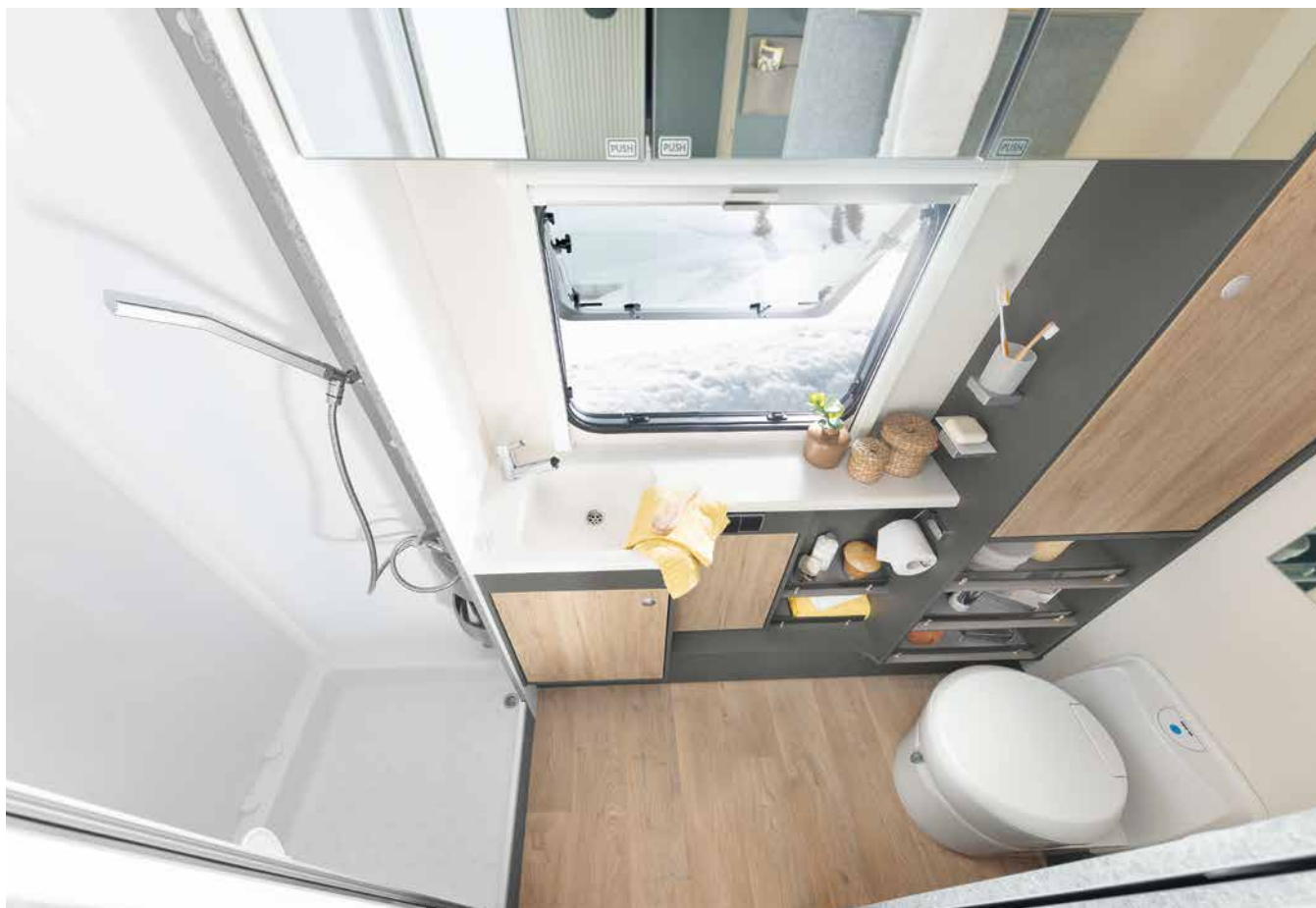

Le cabinet de toilette sur toute la largeur du véhicule avec douche intégrée offre beaucoup de place pour bien commencer la journée • 690 BQT | Tarragona



Envie d'une bonne douche ? Pour plus d'espace, le lavabo escamotable disparaît dans la paroi

CÔTÉ CUISINE

Cuisine étoilée pour gastronome averti



Espace de rangement efficace: le tiroir porte-épices met de l'ordre dans la cuisine tout en permettant un gain de place

Une cuisine de rêve : combiné four et plaque de cuisson, réfrigérateur de 156 l avec compartiment congélation de 29 l et suffisamment de place pour accueillir tout ce dont les cuisiniers ont besoin

Les plus de la Beduin Scandinavia



Vous trouverez tout l'équipement des modèles BEDUIN SCANDINAVIA dans nos caractéristiques techniques ou sur www.dethleffs.be/fr/beduin-scandinavia



Grand réfrigérateur combiné : 137 l et compartiment congélation de 15 l ou 156 l et compartiment congélation de 29 l (selon implantation)



Cuisine à l'avant sur toute la largeur de la caravane, baignée de lumière grâce au grand lanterneau



Pied de table réglable en hauteur d'un coup de main, accompagnés de coussins de grande qualité et d'appuis-tête d'angles de série



Système AirPlus pour une circulation optimale de l'air à l'intérieur et une bonne ventilation arrière des placards de pavillon et du mobilier



Vaste salle de bain arrière sur toute la largeur de la caravane pour une grande liberté de mouvement (selon implantation)

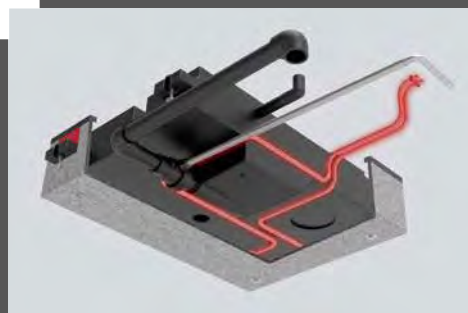

Réservoir d'eaux usées chauffé et isolé de 42 l : aucun risque de gel, même en cas de températures négatives (en option)



Chauffage central à eau chaude et chauffage au sol électrique de série

Choix d'ambiances intérieures



Amposta



Badalona



Tarragona



Amberes Oak



Plus d'informations :
www.dethleffs.be/fr/beduin-scandinavia
ou dans nos caractéristiques techniques



Tôle lisse blanche (de série)

Tôle lisse gris métal

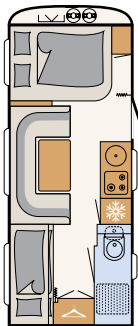

540 QMK

5 couchages

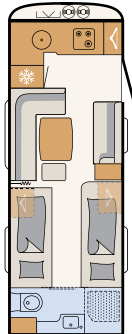

550 BET

3 couchages

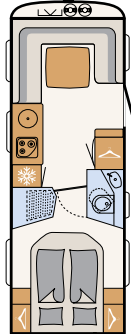

550 RD

3 couchages

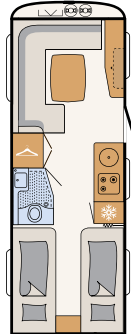

550 SE

3 couchages

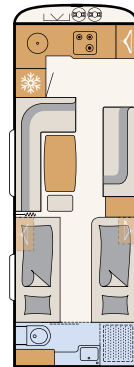

670 BET

3 couchages

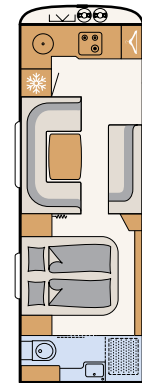

690 BQT

4 couchages

Le nombre maximal de couchettes résulte de la conversion de la banquette, de l'option du troisième lit superposé et de l'équipement optionnel.

A photograph of two men in a professional setting. The man on the right is smiling and shaking hands with the man on the left. He is wearing a light blue button-down shirt and holding a green clipboard with papers and a pen. The background is a blurred industrial or office environment.

Notre promesse :
**fiabilité,
confort &
services**

Bon voyage !

Quel que soit le véhicule Dethleffs que vous envisagiez d'acheter, nous nous sommes fixé pour objectif que vous voyagiez en sécurité et utilisiez votre véhicule de loisirs le plus longtemps possible.

C'est pourquoi, année après année, nous œuvrons pour rendre vos voyages aussi confortables et sûrs que possible en proposant des équipements innovants comme notre technologie de couchage Dethleffs, le système d'aération AirPlus, les packs confort hiver et bien plus encore.

Notre gamme d'accessoires d'origine Dethleffs comporte en outre des pièces de rechange de qualité et divers accessoires utiles aux caravaniers.

La clé de la réussite, que ce soit pour préparer un voyage ou financer un projet, c'est la planification.

N'attendez pas pour démarrer l'aventure avec Dethleffs, nous sommes heureux de vous accueillir parmi nous. Et si jamais vous avez besoin d'aide dans l'urgence, notre vaste réseau de concessionnaires et de service après-vente se tient à votre disposition pour vous assister dans les plus brefs délais.

Peu importe la météo

Notre région de l'Allgäu est le berceau des hivers rigoureux et ce depuis 1931 ! Par ces vrais hivers, nous savons parfaitement ce dont vous avez besoin, en particulier pour le camping hivernal. Toutes les caravanes Dethleffs sont résistantes de série à l'hiver. Avec nos packs confort hiver particulièrement ingénieux, votre caravane est résistante à l'hiver et convient parfaitement aux conditions difficiles d'utilisation dues au gel et à la neige. Cet équipement à l'épreuve de l'hiver garde votre caravane bien au chaud et confortable, même pendant les nuits très froides.



Un hiver en toute tranquillité dans une caravane résistante à l'hiver avec le pack confort hiver de Dethleffs



Un gîte de vacances au pied des pistes, aussi chaud et confortable qu'à la maison

Conçue pour l'hiver : par des températures extérieures de 0°C, l'intérieur peut en permanence être chauffé à 20°C.

Résistance hivernale : à une température extérieure de -15°C, il ne faudra pas plus de 4 heures pour atteindre à l'intérieur +20°C.



Davantage d'informations sur nos caravanes 4 saisons sur notre site : www.dethleffs.be/fr/lexpert-de-lhiver

Votre sécurité est au cœur de nos préoccupations. C'est pourquoi nous utilisons des produits particulièrement fiables, des composants automobiles de fabricants de marque en qui nous avons confiance, depuis de nombreuses années. Ainsi, toutes nos caravanes sont conçues pour rouler à 100 km/h. Et avec le pack sécurité de Dethleffs en option, nos caravanes offrent une sécurité accrue : système anti-lacets, détendeur de gaz qui interrompt l'alimentation de gaz en cas de choc et détecteur de fumée.



En toute sécurité sur la route avec Dethleffs et ses équipements de sécurité



Le pack sécurité Dethleffs est possible en option. Il comprend un système anti-lacets, un détendeur de gaz qui interrompt l'alimentation de gaz en cas de choc et un détecteur de fumée

Tout le confort inclus



Système AirPlus pour une bonne circulation d'air derrière les placards de pavillon évitant toute condensation

Aux endroits où l'air chaud refroidit rapidement, il se forme de l'humidité – c'est-à-dire principalement au niveau de la paroi extérieure pour une caravane, lorsqu'il fait froid dehors. Le système AirPlus permet à l'air de circuler à l'arrière des placards de pavillon et crée ainsi un circuit d'air excluant d'emblée le risque de condensation. Résultat : un air sain dans la cellule, sans trace d'humidité ni de moisissure.

Votre voiture à vivre doit être tout aussi confortable que votre chez vous. La technologie de couchage Dethleffs vous garantit des nuits reposantes.



Le sommier à lattes et le matelas ergonomique à 7 zones vous permettent de dormir comme sur un nuage



Vous trouverez davantage d'informations sur la technologie de couchage Dethleffs sur Internet. Consultez notre site sans attendre : www.dethleffs.be/fr

Et plus encore... ! Accessoires d'origine Dethleffs

La sécurité et un confort absolu sont indispensables pour que vous puissiez vous sentir parfaitement bien dans votre maison sur roues. C'est pourquoi nous vous proposons des accessoires d'origine qui sont conçus spécialement pour votre véhicule et qui le complètent parfaitement.



Ordre et méthode garantis. Avec le rail multifonctionnel adaptable de Dethleffs, vous bénéficiez dès maintenant de tous les avantages du système de rangement ingénieux de Dethleffs, que votre véhicule en soit équipé de série ou pas.



Les accessoires de cuisine Dethleffs sont uniquement disponibles en combinaison avec le rail de cuisine installé au départ de l'usine ou le rail multifonctionnel adaptable.



Pour commander et, le cas échéant, faire installer les accessoires de votre choix, il suffit de vous adresser à votre concessionnaire. Vous pouvez également consulter les accessoires en ligne à l'adresse www.dethleffs-original-zubehoer.com/en

System Information Unit (SIU)

La centrale d'information numérique de votre caravane. Consultez rapidement toutes les informations importantes concernant votre véhicule, grâce à une appli sur votre smartphone !



Grâce au System Information Unit et à l'application Dethleffs Connect, transformez votre caravane en une centrale d'information numérique et accédez aux principales informations du véhicule d'un simple coup d'œil, via l'application sur votre smartphone ou tablette. Vous trouverez toutes les informations relatives au SIU et aux capteurs disponibles sur www.dethleffs-original-zubehoer.com/en

Nous vous remercions de l'intérêt que vous portez à nos véhicules de loisirs.

Sous réserve de modifications techniques et d'erreurs. Les descriptions de ce document ne sont pas contractuelles. Certaines illustrations de ce catalogue comportent des équipements spécifiques et des conceptions alternatives qui ne sont possibles qu'en option, ainsi que des éléments de décoration non proposés à la vente. Des informations complémentaires concernant les équipements et les tarifs sont précisées dans nos caractéristiques techniques. Divergence des coloris possible.

Merci pour le soutien quant à la décoration des véhicules, à la société :

LUSINI Group | lusini.com

Photos : Karl Holzhauser • Rohwein MediaServices • eye5.li • Daniel Zangerl • Adobe Stock • Forster & Martin Fotografie GbR



Dethleffs GmbH & Co. KG
Arist-Dethleffs-Straße 12 • D-88316 Isny
Tél. +49 7562 987-881 | www.dethleffs.be/fr



Dethleffs
Un ami de la famille