

# LMC

BEDIENUNGSANLEITUNG  
**EXQUISITE VIP**  
**EXQUISITE BRILLIANT**  
**EXQUISITE RS EDITION**

OPERATING MANUAL

GEBRUIKERSHANDLEIDING

MANUEL D'UTILISATION

MANUAL DE INSTRUCCIONES

ISTRUZIONI D'USO

BRUGSANVISNING

KÄYTTÖOHJEET

KULLANIM KILAVUZU

操作说明

## **Bo og rejse - hjem på hjul**

## **Velkommen i kredsen af rejsende campister!**

Hjertelig tillykke med din nye LMC-campingvogn!

Du har besluttet dig for et førsteklases, pålideligt og elegant køretøj med særlige egenskaber og usædvanlig komfort.

Vi ønsker dig rigtig god fornøjelse på weekendture og ferierejser og frem for alt mange hyggelige timer i din nye feriebolig på hjul!

© LMC Caravan GmbH & Co. KG  
Rudolf-Diesel-Str. 4  
D-48336 Sassenberg

Tlf.: +49 25 83 / 27-0  
Fax: +49 25 83 / 27-138

E-Mail: [info@lmc-caravan.de](mailto:info@lmc-caravan.de)  
Internet: [www.lmc-caravan.com](http://www.lmc-caravan.com)

Udgave: 21.08.2024

Art.-n. 2987013

Oprettet af: gds GmbH  
global document solutions  
[www.gds.eu](http://www.gds.eu)

<b>1</b>	<b>Indledning .....</b>	<b>7</b>
1.1	Teknisk dokumentation .....	8
1.2	Symbolforklaring.....	9
1.3	Indregistrering .....	11
1.4	Nøgle .....	11
<b>2</b>	<b>Sikkerhed .....</b>	<b>12</b>
2.1	Tilsluttet brug.....	12
2.2	Ejerens ansvar .....	13
2.3	Yderligere krav .....	14
2.4	Brandbeskyttelse.....	15
2.5	Trafiksikkerhed .....	16
2.5.1	Køretøj .....	16
2.5.2	Nyttelast .....	20
2.5.3	Kørsel.....	21
2.6	Driftssikkerhed.....	23
2.6.1	Gas anlæg .....	23
2.6.2	Elektrisk anlæg .....	26
2.6.3	Sanitære anlæg .....	29
2.7	Miljøbeskyttelse.....	31
<b>3</b>	<b>Tekniske data .....</b>	<b>32</b>
3.1	Opholdsafdelingen .....	32
3.2	Indbyggede apparater .....	32
3.3	Belastninger .....	33
3.4	Typeskilt .....	33
<b>4</b>	<b>Kørsel.....</b>	<b>34</b>
4.1	Læsning af campingvognen .....	34
4.1.1	Begreber og data .....	34
4.1.2	Beregn den maksimale nyttelast.....	35
4.1.3	Pakning af vogn .....	36
4.1.4	Kontroller rejseliste .....	37
4.2	Kontroller campingvognen .....	38
4.3	Kobl campingvogn og bil sammen .....	39
4.3.1	Forudsætninger for kobling .....	39
4.3.2	12 V-strømforsyning ved vogntog.....	41
4.3.3	Tilkobling med "AL-KO"-sikkerhedskobling .....	42
4.3.4	Afkobling med "AL-KO"-sikkerhedskobling.....	44
4.3.5	Elektroniske stabiliseringssystemer .....	45
4.3.6	Manøvreringshjælp Mover smart .....	46
4.4	Rejse og parkering .....	50
4.5	Parkere campingvognen på destinationen.....	52
4.5.1	Parkere campingvognen .....	52
4.5.2	Kør støtteben ud og ind .....	53
<b>5</b>	<b>Oversigt.....</b>	<b>55</b>

5.1	Opholdsafdelingen.....	56
5.1.1	Nøgle 56	
5.1.2	Indgangsdør .....	56
5.1.3	Låse på døre og servicelemmer .....	59
5.1.4	Vinduer .....	62
5.1.5	Køkkenvindue .....	64
5.1.6	Kombirullegardin .....	65
5.1.7	Klimaanlæg (ekstraudstyr) .....	66
5.1.8	Tagluger .....	66
5.1.9	Oplukkeligt tag (ekstraudstyr) .....	68
5.1.10	Fastgørelse af fortelt .....	70
5.1.11	Multifunktionsknap lys .....	71
5.1.12	Messebelysning .....	71
5.1.13	LED-afbrydere og LED-visninger .....	72
5.1.14	Røgmelder.....	73
5.2	Opholdsrummet .....	74
5.2.1	Siddegruppe .....	74
5.2.2	Badeværelset .....	74
5.2.3	Køkkenafdeling .....	77
5.3	Opbevaringsrum .....	79
5.3.1	Opbevaringsrum i gulvområdet.....	79
5.3.2	Overskabe .....	80
5.3.3	Tv-holder .....	82
5.4	Teknisk udstyr .....	83
5.4.1	Elektrisk anlæg.....	83
5.4.1.1	Forsyningsbatteri .....	86
5.4.1.2	Kabinebelysning .....	91
5.4.1.3	Stikkontakter .....	94
5.4.1.4	System Information Unit (SIU) (valgfrit).....	95
5.4.2	Gas anlæg.....	95
5.4.3	Varmer.....	99
5.4.3.1	TRUMA-varmer 3004 S og 5004 S.....	99
5.4.3.2	ALDE-varmer (ekstraudstyr).....	101
5.4.3.3	Temperere gulvet med varmt vand (ekstraudstyr).....	104
5.4.3.4	Temperere gulvet elektrisk (ekstraudstyr) .....	105
5.4.4	Drikke- og spildevandsanlæg.....	106
5.4.5	Vandvarmer.....	110
5.4.5.1	Ved installeret TRUMA-varmer og TRUMA-vandvarmer 111	
5.4.5.2	Ved installeret ALDE-varmer (ekstraudstyr).....	111
<b>6</b>	<b>Bo .....</b>	<b>112</b>
6.1	Klargøre campingvognen .....	112
6.1.1	Etablere nettilslutning .....	112
6.1.2	Påfylde drikkevand .....	112
6.1.3	Aftappe drikkevand .....	114
6.1.4	Tømme spildevand.....	116
6.1.5	Udskifte gasflasken .....	118
6.1.6	Skifte gasflaske (DuoControl CS) (ekstraudstyr) .....	119



6.1.7	Vedligeholdelse af gasanlægget (generelt) .....	122
6.2	Ventilation.....	122
6.3	Opvarmning og tilberedning af varmt vand .....	127
6.3.1	TRUMA-varmer .....	127
6.3.2	ALDE-varmer (ekstraudstyr) .....	132
6.3.3	Vandvarmer .....	139
6.3.3.1	Ved installeret TRUMA-varmer og TRUMA-vandvarmer 140	
6.3.3.2	Ved installeret ALDE-varmer (ekstraudstyr).....	141
6.4	Sidde og sove.....	142
6.4.1	Ombygge siddegruppe.....	142
6.4.2	Klapkonsol som sengeforlængelse .....	145
6.4.3	Ombygning af siddegruppen til liggeflade .....	146
6.4.4	Klargøre belysning .....	149
6.4.5	Opklapning og sammenklapning af det oplukkelige tag .....	150
6.5	Badeværelse .....	154
6.5.1	Brug bruser og vaskekumme .....	154
6.5.2	Toiletskylning ved fast installeret spildevandstank (ekstraudstyr) 154	
6.5.3	Toiletskylning ved drejeligt toilet (ekstraudstyr).....	156
6.6	Køkkenafdeling.....	158
6.6.1	Bruge kombinaionskogefelt .....	158
6.6.2	Betjeningslementer kogeboard .....	159
6.6.3	Madlavning.....	160
6.6.4	Grill 162	
6.6.5	Bagning .....	164
6.6.6	Klapkonsol til forlængelse af køkkenarbejdspladen .....	165
6.6.7	Absorber-køleskab til drift med 12 V, 230 V og gas (ekstraudstyr) 166	
<b>7</b>	<b>Pleje .....</b>	<b>168</b>
7.1	Udvendig rengøring.....	169
7.2	Indvendig rengøring .....	170
7.3	Oplukkeligt tag (ekstraudstyr) .....	170
7.4	Foranstaltninger ved afmelding.....	171
<b>8</b>	<b>Vedligeholdelse .....</b>	<b>173</b>
8.1	Inspektion og service .....	174
8.1.1	Afhængigt af kørte kilometer/tiden .....	174
8.1.2	Fast tidsinterval.....	175
8.2	Dæk og hjul .....	176
8.2.1	Hjulskift .....	180
8.2.2	Dæktryktabel.....	184
8.3	Serviceskema ALDE-varmeanlæg .....	188
<b>9</b>	<b>Fejl.....</b>	<b>190</b>
9.1	Opholdsafdelingen .....	190
9.2	Elektrisk anlæg.....	191

---

9.2.1	Fejl på standarddustyr.....	191
9.2.2	Fejl autarkpakke (ekstraudstyr).....	192
9.2.3	Skifte pærer.....	193
9.2.4	Skifte røgmelderbatteri.....	195
9.3	Gas anlæg.....	196
9.4	Kogebord.....	196
9.5	Varmer og vandvarmer.....	197
9.5.1	Fejl TRUMA-varmer.....	197
9.5.2	Fejl ALDE-varmer.....	198
9.6	Køleskab.....	199
9.7	Drikke- og spildevandsanlæg.....	200
<b>10</b>	<b>Tæthedsgaranti.....</b>	<b>201</b>
10.1	Garantibevis.....	201
10.2	Garantibestemmelser.....	201
10.3	Inspektionsskema og inspektionsdokumentation.....	203
10.3.1	Oversigt til omfanget af tæthedskontrollen.....	204
<b>11</b>	<b>Bilag 205</b>	
	Pleje af materialerne, indendørs og udendørs.....	205
<b>12</b>	<b>Indeks.....</b>	<b>208</b>

## 1 Indledning

### **Inden den første tur**

For at du altid kan betjene og bruge dit køretøj korrekt, år du allerede ved udleveringen en omfattende instruktion fra din forhandler.

Derudover giver denne brugsanvisning vigtige informationer vedr. brugen af campingvognen og dens indretning. Læs brugsanvisningen inden første tur. Overhold altid dens instruktioner og sikkerhedsoplysninger!

Overhold også anvisningerne i de medfølgende brugsanvisninger vedr. de indbyggede apparater/dele.

### **For alle tilfældes skyld: Hjælp...!**

Ved spørgsmål vedrørende betjening, pleje, service eller reparation er du velkommen til at kontakte den nærmeste autoriserede forhandler. En oversigt over forhandlerne med adresser finder du på vores hjemmeside i rubrikken "Find forhandler".

Forhandlerne kender dit køretøj og LMC's nyeste innovationer, og de kan hjælpe dig hurtigt og fagligt korrekt.

## Indledning

---

### 1.1 Teknisk dokumentation

	Mappen indeholder følgende dokumenter vedr. campingvognen:
<b>producentdokumentationer</b>	<ul style="list-style-type: none"><li>■ Brugsanvisning med inspektionshæfte for tæthedsgarantien</li></ul>
<b>Yderligere dokumenter</b>	<ul style="list-style-type: none"><li>■ Dokumenter fra chassisproducenten</li><li>■ Brugsanvisning til kogeboardet</li><li>■ Brugsanvisning til køleskabet</li><li>■ Brugsanvisning til opvarmningen</li><li>■ Brugsanvisning til toilettet</li><li>■ Brugsanvisninger til ekstra udstyr</li><li>■ Prøvningsattest til gasanlægget med prøvningsmærke (via forhandleren)</li></ul>
<b>Aktualitet</b>	<p>Vær opmærksom på, at vi af hensyn til den videre forbedring af vore campingvognes brugsegenskaber hele tiden videreudvikler. Derfor forbeholder vi os retten til ændringer i campingvognens form, udstyr og teknik i forhold til denne brugsanvisning. Beskrivelsen omfatter det på redaktionstidspunktet kendte og indførte udstyr. Derfor kan der ikke ud fra vejledningens indhold rettes krav mod producenten.</p>
<b>Opbevaring</b>	<p>Brugsanvisningen samt de yderligere vedlagte dokumenter vedr. campingvognen og de monterede apparater gælder som en fast bestanddel af din campingvogn. De skal være til rådighed for alle brugere.</p> <p>Opbevar denne brugsanvisning og tilhørende dokumenter i campingvognen.</p> <p>Ved salg af campingvognen skal alle dokumenter udleveres til den nye ejer. Hvis campingvognen overlades til andre, skal alle dokumenter videregives til brugeren.</p>

## 1.2 Symbolforklaring

### Sikkerhedsoplysninger og advarsler

Vigtige oplysninger er markeret særskilt med symboler og signalord. Følg altid de angivne oplysninger for at forhindre personer i at blive kvæstet og for at undgå ting- og miljøskader.

#### FARE!



##### Livsfare / meget alvorlige sundhedsskader

Dette symbol i forbindelse med signalordet "FARE" kendetegner en umiddelbar truende fare, som medfører døden eller alvorlige (irreversible) kvæstelser.

#### ADVARSEL



##### Meget alvorlige sundhedsskader

Dette symbol i forbindelse med signalordet "ADVARSEL" kendetegner en truende fare, som medfører døden eller alvorlige (irreversible) kvæstelser.

#### FORSIGTIG



##### Sundhedsskader

Dette symbol i forbindelse med signalordet "FORSIGTIG" kendetegner en fare, som medfører lette (reversible) kvæstelser.

#### OBS



##### Materielle skader

Dette symbol i forbindelse med signalordet "OBS" kendetegner en situation, som kan medføre skader på selve produktet eller genstande i dets omgivelser.

## Indledning

---

### Tips og anbefalinger

#### BEMÆRK



*Dette symbol i forbindelse med signalordet "BEMÆRK" kendetegner nyttige tips og anbefalinger til en effektiv omgang med køretøjet og dets udstyr.*

---

### Miljøbeskyttelse

#### BEMÆRK



*Dette symbol i forbindelse med signalordet "BEMÆRK" kendetegner vigtige oplysninger for en miljøbevidst adfærd.*

---

### Angivelser

Angivelserne "højre", "venstre", "foran" og "bag" henviser altid til campingvognen set i kørselsretningen.

Mål og vægte er afrundede ("cirka-angivelser").

### Begreber

#### **Campingvogn, køretøj**

betegner hele køretøjet fra vognstangen til baglygterne inkl. karosseri (chassis) og opholdsafdeling.

#### **Opholdsafdelingen**

betegner den på karosseriet monterede opholdsafdeling inklusive alle anlæg og udstyr.

## 1.3 Indregistrering

### Indregistreringspligt

Din campingvogn er indregistreringspligtig iht. færdselsloven. Indregistreringen sker på dit lokale motorkontor for motorkøretøjer.

### Nødvendige dokumenter

Til indregistreringen skal du bruge:

- Indregistreringsattest del I
- Indregistreringsattest del II (registreringsattest)
- COC-dokument (overensstemmelsesdokument)
- Forsikringsdokumentation
- Inspektionsdokumentation (synsattest )
- Legitimationskort eller rejsepas
- Registreringsfuldmagt (ved indregistrering ved tredjeperson)
- evt. anmodning om indregistrering

Registreringsattesten del II er samtidig ejerens ejendomsdokumentation. Den bør ikke opbevares i campingvognen!

Campingvognens dokumenter (registreringsattest del II, forsikringsdokumentation og inspektionsdokumentation) gælder som dokumentation for, at man er berettiget til at bruge campingvognen, og skal altid medføres. Opbevar dog aldrig køretøjets dokumenter i eller på køretøjet!

### Nummerplade

Midt på bagenden er monteret nummerpladeholdere til campingvognens nummerplader.

Vær opmærksom på, at i nogle lande er der foreskrevet et separat nationalitetsskilt i tillæg til landetavlen på nummerpladen.

## 1.4 Nøgle

Sammen med campingvognen får du tre nøgler til:

- opholdsafdelingens indgangsdør
- gaskasseklappen
- drikkevandtankens påfyldningsstuds
- toilettag
- andre serviceklapper (såfremt de forefindes)

## 2 Sikkerhed

I dette afsnit nævnes alle de vigtige sikkerhedsaspekter for den optimale beskyttelse af personerne i campingvognen, samt for en sikker og problemfri anvendelse af udstyret.

Desuden indeholder de efterfølgende kapitler yderligere sikkerhedsoplysninger med henblik på at undgå umiddelbare farer ved brugen af apparaterne og udstyret.

Vær opmærksom på anvisningerne vedr. håndtering, og sørg for, at de på udstyret anbragte piktogrammer, skilte og påskrifter altid er læselige!

### 2.1 Tilsigtet brug

Campingvognen er udelukkende beregnet til privat boligformål og til at medtage rejsebagage, og kan på offentlige veje bruges iht. reglerne i færdselsloven m.m.

Campingvognen må ikke bruges til erhvervmæssig transport af personer og/eller gods.

Transport af ikke sikrede laster og af pakstykker, der ikke fungerer som rejsebagage, er forbudt.

Det er ikke tilladt at opholde sig i campingvognen under kørslen. Enhver medrejsende person skal opholde sig i den trækkende bil og være spændt fast med sikkerhedssele.

Campingvognens totalvægt og det tilladte akseltryk pr. aksel må ikke overskrides.

Enhver anden brug af campingvognen end den her beskrevne er forbudt og anses ikke for tilsigtet brug.



---

## 2.2 Ejerens ansvar

Campingvognen er konstrueret efter den nyeste tekniske standard og bygget efter anerkendte sikkerhedstekniske regler.

En tilsidesættelse af brugsanvisningen kan medføre alvorlige personkvæstelser, alvorlige materielle skader på eller i campingvognen eller miljøskader.

Campingvognens ejer er forpligtet til:

- hele tiden at holde campingvognen i en teknisk fejlfri og trafiksikker stand.
- at overholde brugsanvisningen nøje og sikre, at medrejsende personer iagttager oplysningerne i brugsanvisningen.
- at overholde de opførte serviceintervaller og de lovmæssigt foreskrevne kontroller og inspektioner.
  
- at lade gasanlægget kontrolleres regelmæssigt iht. gældende regler af en autoriseret fagmand.
- ikke at foretage ikke-tilladte ændringer på campingvognen eller opholdsafdelingen
- straks at lade fagfolk afhjælpe tekniske fejl, som kan påvirke personers sikkerhed og/eller færdslen på gader og veje.
- altid at handle miljørigtigt
- regelmæssigt at holde sig informeret om aktuelle regler og love, som kan indeholde yderligere pligter.

## 2.3 Yderligere krav

Vær opmærksom på følgende oplysninger af hensyn til din og dine passagerers sikkerhed:

- Personer må kun transporteres i den trækkende bil, aldrig i campingvognen .
- Kør kun med campingvognen, når den er i teknisk fejlfri og køresikker stand.
  - Kontroller før hver køretur, at vognen er i teknisk fejlfri stand.
  - Overhold altid driftsforskrifter og færdselsregler.
- Ved parkering og henstilling skal vognen altid sikres.
  - Træk håndbremsen.
  - Luk alle døre, klapper og vinduer.
- Campingvognen bør udluftes tilstrækkeligt.
  - Tvangsudluftninger og ventiler skal altid holdes fri og må aldrig dækkes til.
  - Udluft godt ved madlavning og opvarmning af opholdsafdelingen.
- Pas på ikke at komme i klemme i døre og serviceklapper. Fare for kvæstelser ved at komme i klemme.
- Vær opmærksom på loftshøjden ved ind- og udstigning samt ved rengørings- og servicearbejde. Der er fare for at støde sig.
- Vær altid forberedt på uheld.

## 2.4 Brandbeskyttelse

### Forebyg brande og brandes udbredelse!

- Hold altid røgmeldereren i loftet i opholdsafdelingen i funktionsdygtig stand.
  - Fjern beskyttelsesfolien fra blokbatteriet i røgmeldereren inden første brug af køretøjet og tilslut blokbatteriet for at aktivere røgmeldereren.
  - Åbningerne i røgmelderens hus må ikke tildækkes.
  - Det i røgmeldereren indbyggede batteri skal udskiftes regelmæssigt.
  - Den indbyggede røgmelder skal udskiftes mindst hvert 10. år med en ny røgmelder.
- Hav altid en godkendt og kontrolleret tørpulverslukker (mindst 1 kg) med i campingvognen (ikke del af leverancen).
- Hav altid brandslukkeren lige ved hånden og få den kontrolleret regelmæssigt. Se kontroldatoen.

### Undgå brandfarer!

- Lad aldrig børn være alene i campingvognen.
- Brandbare materialer skal holdes langt væk fra varmer og kogebord.
- Brug aldrig bærbart opvarmnings- eller kogegrej.
- Tildæk aldrig elektriske komponenter, som under brugen kan udvikle varme (fx oplader, elektroblok, lamper).
- Foretag ikke nogen ændringer på det elektriske udstyr eller anlægget for flydende gas. Reparationer af enhver art må kun udføres af fagfolk.

### Handl rigtigt ved brand!

Ved røgmelderens alarm eller ved registrering af tegn på en brand i campingvognen:

- Evakuer straks personer i campingvognen, yd i givet fald førstehjælp.
- Afbryd strømforsyningen og adskil den fra nettet.
- Luk gasflaskeventiler.
- Afsikr fareområdet omkring campingvognen.
- Alarmer og tilkald brandvæsenet.
- Bekæmp branden, hvis det er ufarligt.

## 2.5 Trafiksikkerhed

Kørsel på offentlige veje kræver altid særlig forsigtighed og opmærksomhed. Iagttag derfor altid de lokalt gældende færdselsregler, driftsforskrifterne for campingvognen og efterfølgende oplysninger!

### 2.5.1 Køretøj

#### Mål og vægt

Campingvognen og trækkøretøjet udgør et vogntog med store dimensioner og høj vægt. Som følge heraf adskiller vogntogets køre- og bremseforhold sig afgørende fra det enkeltstående køretøjs.

Forkert adfærd på offentlige veje - især pga. uøvet fører af vogntoget - kan medføre alvorlige kvæstelser og døden.

Derfor tilpas køremåde og iagttag altid:

- Ved læsning må den tilladte køreklare totalvægt og det tilladte akseltryk ikke overskrides (→ typeskilt).
- Tag hensyn til længere bremsevej end for personbilen alene.
- Hvis den automatiske stabilisering af køretøjet er monteret og reagerer, så bevar roen og sænk hastigheden.
- Vær opmærksom på gennemkørselsmål som højde og bredde inden indkørsel i parkeringshuse, under broer, gennem tunneler og skibsdæk på færger.
- Vær opmærksom på lokale kørebegrænsninger eller særlige køreanvisninger for campingvogne.
- Ved læsning eller påmontering af tilbehørsdele kan campingvognens mål, vægt og køreadfærd ændres.
- Ved kørsel med campingvognen husk underlagskiler og brug dem ved parkering på stigninger og hældninger.

#### **BEMÆRK!**



*Oplysninger om mål, vægt og tilladt last findes i registreringsattestens del I.*

### Tilkobling af campingvogn

Ved tilkobling af campingvognen er der fare for kvæstelser for personer i koblingsområdet.

Vær derfor altid opmærksom på:

- Bilen skal have et funktionssikkert anhængertræk og en elektrisk stikkobling.
- Campingvognen skal være i driftssikker stand, indregistreret og være konstrueret, så den passer til bilen. Overhold den tilladte koblingsvægt og det maksimale kugletryk (→ indregistreringsattest del I, brugsanvisninger for bilen og for anhængertrækket).
- Kontrollere, at indstigningstrinnet er kørt ind.
- Campingvognen må ikke til- eller frakobles ved sammentrykket påløbsbremse.
- Sørg for, at håndbremsearmen har tilstrækkelig plads.
- Sørg for, at koblinger med aftagelig kuglehals er monteret korrekt (→ brugsanvisning til anhængertrækket).
- Vær altid meget forsigtig ved til- eller frakobling af campingvognen.
- Få hjælp til at bakke til campingvognens træk.
- Der må ikke være nogen personer i campingvognen eller mellem bil og campingvogn.
- Gå ikke ind mellem bil og campingvogn ved til-/frakobling før bil og campingvogn står fuldstændig stille og er sikret med parkeringsbremsen.
- Kontroller umiddelbart efter tilkoblingen først, om belysningsanordningerne på campingvognen virker som de skal, og gennemfør en bremseprøve.

**Sikkerhed**

---

**Dæk og hjul**

Slidte dæk og forkert dæktryk påvirker campingvognens køre- og bremseadfærd og kan medføre ulykker.

Vær derfor altid opmærksom på:

- Følge og dæk skal være godkendt til campingvognen (→ indregistreringsattest del I).
- Kontroller regelmæssigt, at campingvognens dæk er i korrekt stand med det korrekte dæktryk, fx ved hvert tankstop (→ afsnit Dæktryktabeller)
- Slidte dæk skal straks udskiftes.
- Efterspænd hjulmøtrikker ved første tur, efter hver hjulmontage, efter hvert hjulskift og efter hver 50 km.
- Ved længere rejser skal det i regelmæssige intervaller kontrolleres, at hjulmøtrikkerne sidder fast.
- Dæk må ikke være mere end 6 år gamle. Det gælder også for reservehjul – også selv om de ikke blev brugt.
- Brug sommer- eller vinterdæk svarende til den aktuelle udendørs temperatur i rejselandet.
- Overhold forskriftsmæssig profildybde afhængig af dæk.
- Aflast dæk før længere henstilling (fx klods campingvognen op, afmonter hjul, konserver dæk og opbevar dem liggende eller på fælgtræ tørt og frostfrit).

**Bremser**

Et defekt bremseanlæg kan medføre alvorlige uheld med døden til følge.

Vær derfor altid opmærksom på:

- Afprøv før hver tur, at bremser virker korrekt og reagerer ensartet og sporer nøjagtigt. Fejl skal omgående afhjælpes på et autoriseret værksted.
- Foretag aldrig selv ændringer på bremseanlæggets komponenter.
- Ved parkering af campingvognen skal parkeringsbremsen altid trækkes.
- Efter længere henstilling (≥ 10 måneder) skal bremseanlægget kontrolleres af et autoriseret værksted.
- Kør altid forsigtigt ved kørsel med pakket campingvogn, og ved kørsel på glatte og smattede veje samt på strækninger med stigninger/fald. Vær opmærksom på, at vogntogets kørestabilitet og bremseevne påvirkes stærkt herved.

**Køretøjets udstyr****Standard udstyr**

- 2 hjulkiler

Der kan være monteret yderligere standardudstyr i campingvognen, afhængig af de lokale bestemmelser i det land, hvor campingvognen første gang indregistreres. Vogne, der indregistreres første gang i Tyskland, indeholder derfor f.eks.:

- 1 indstigningstrin
- 1 gastrykregulator 30 mbar

**Anbefalet ekstraudstyr**

- 2 fyldte gasflasker (10 kg eller 5 kg)
- 1 vanddunk med løs spreder eller hældetud
- CEE-strømkabel for tilslutning af ekstern 230 V
- Adaptersæt for ekstern strømtilslutning
- Kabeltromle (25 m)
- Ildslukker (mindst 1-kg-slukker)

## 2.5.2 Nyttelast

Campingvognens køreegenskaber og bremseforhold påvirkes af for meget last og forkert placering af lasten, hvilket kan føre til ulykker.

Vær derfor altid opmærksom på:

- Campingvognens tilladte totalvægt må ikke overskrides (→ indregistreringsattest del I).
- Tilbehør og/eller ekstraudstyr forringer den mulige nyttelast.
- Overhold altid det tilladte akseltryk (→ typeskilt).
- Fordel altid lasten ensartet i hele campingvognen. Undgå ensidig lastfordeling.
- Tunge genstande må ikke placeres i skabe eller hylder, hvor de ved bremsning, katastrofeopbremsning eller sammenstød kan skyde fremad i kørselsretningen.
- Anbring lasten således, at lastens tyngdepunkt ligger tæt over campingvognens gulv. Tunge og uhåndterlige genstande skal fortrinsvis anbringes i gulvhøjde.
- Løse og bevægelige genstande som bagagestykker, indstillelige borde og senge skal sikres mod at glide.
- Kontroller inden kørsel at alle døre, skabe og klapper er korrekt lukkede og låste. Køleskabsdør, skydedøre, brusedøre skal blokeres.
- Ved kørsel i mørke skal bilens forlygter indstilles til den ændrede belastning.

### BEMÆRK!



Oplysninger til beregning af den mulige lasteevne og til rigtig placering af lasten → afsnittet Pakning af campingvognen.

### OBS



#### Skader på campingvogn pga. for høj taglast!

Campingvognens tag er ikke beregnet til tung taglast og kan gå i stykker.

- Stig ikke op på taget, gå ikke på det, belæg og overbelast det ikke, klutr ikke på det.
- Køretøjer parkeret i det fri skal om vinteren holdes fri for sne og is.



### 2.5.3 Kørsel

#### Før turen

Tekniske mangler og defekter på campingvognen samt forkert pakning kan føre til uheld med alvorlige kvæstelser og døden til følge.

Derfor skal du inden turen altid:

- Rengøre campingvognens tag for grene, kviste, løv, sne og is.
- Kontrollere, at indstigningstrinnet er kørt ind.
- Kontroller, at blinklys og lygter virker, som de skal.
- Sluk lamperne i forteltet på den højre sidevæg.
- Kontroller, om bremsen og styretøj virker, som de skal.
- Kontroller, at fælge og dækprofiler er i orden. Indstil korrekt dæklufttryk.
- Pak bagage og løse genstande sikkert af vejen. Sørg herved for en ensartet fordeling af vægten i campingvognen.
- Kontroller og luk alle ind- og udvendige døre, serviceklapper, vinduer og tagluger.
- Klap det oplukkelige tag – hvis det forefindes – ned og fastgør det.
- Kontrollere, og lukke alle skabe, køleskabsdøre, dækplader på kogeboardet og køkkenvasken i lokalet.
- Sætte justerbare borde og senge fast.
- Evt. skyde tv-konsollen ind og fastgøre den. Lukke klappen på tv-faget, eller fastgøre tv-konsollen mod fordrejning.
- Stil køleskabet om til 12 V-strømforsyning.
- Lukke hurtigstopphaner og gasflaskeventil.
- Fjern kilerne, og træk støttebenene ind.

**Sikkerhed**

---

**Under turen**

Hvis man ikke overholder lokale færdselsregler kan det føre til uheld med alvorlige kvæstelser og døden til følge.

Derfor skal man altid som fører af bilen:

- overholde lokalt gældende færdselsregler.
- tilpasse kørslen til de faktiske vej- og trafikale forhold samt vogntogets samlede vægt og dimensioner.
- være opmærksom på kørselsbegrænsninger for campingvogne.
- være opmærksom på campingvognens højde og bredde ved kørsel på broer, i tunneler eller på skibsdæk på færger samt ved parkering.
- dørlåse skal være låst under kørslen.
- undgå at bremse pludseligt og rykvis.
- køre langsomt og forsigtigt på veje med dårlig vejbelægning.
- undgå at bumpe campingvognen over vejbump, ved opkørsel på ramper (fx ved færger) eller ved krydsning af ujævnheder eller bakning.

**Efter turen**

Et ikke sikret køretøj kan trille væk og forvolde alvorlige kvæstelser og væsentlige materielle skader.

Vær derfor ved henstilling og parkering af campingvognen altid opmærksom på følgende:

- Campingvogne må aldrig henstilles eller parkeres på stejle skråninger, bakker, hældninger eller fald.
- Træk altid først campingvognens parkeringsbremse ved parkering og henstilling. Sæt hjulkiler under.
- På lette skråninger, hældninger eller fald skal der anbringes hjulkiler for og bag et eller flere hjul. Sikr herved hjulene også med hjulkilens krumme påløbsflade.
- Anvend ikke hjulkiler til udligning af terræn- eller vejujævnheder.
- Kør støttebenene helt ned ved parkering af campingvognen.
- Rengør campingvognen for sne og is ved snevejr. Den tilladte taglast på 75 kg må ikke overskrides.

## 2.6 Driftssikkerhed

### 2.6.1 Gasanlæg

#### Generelt

Gasforsyningsanlægget er installeret i henhold til DIN EN 1949 og fik foretaget tryk- og tæthedstest i henhold til DVGW-arbejdsskema G 607. Ved ændringer af enhver art på gasforsyningsanlægget efter udleveringen af campingvognen bortfalder gyldigheden af den medfølgende gaskontrolattest og gastestmærkaten på campingvognen.

- Ud over de nedenstående oplysninger skal du altid overholde brugsanvisningerne for de indbyggede gasapparater.
- Gasapparaternes brugsanvisninger skal altid opbevares i campingvognen og altid være tilgængelige.

Defekte gasapparater og forsyningsledninger kan begynde at brænde eller eksplodere og forårsage alvorlige kvæstelser. Udsivende gas kan medføre kvælning.

Vær derfor altid opmærksom på:

#### Kontrolpligt

- Gasanlægget skal kontrolleres mindst hvert 2. år på et autoriseret værksted. Det gælder også for ikke indregistrerede køretøjer. Iagttag de lokale forskrifter.
- Foretag ikke selv ændringer på gasanlægget. Reparationer og udskiftning af gasapparater må kun udføres af et autoriseret værksted.
- Kontroller tændsikringernes funktion regelmæssigt. Tændsikringerne skal lukke for gastilførslen (hørbart klik) inden for et minut efter at gasflammen er slukket.
- Kontroller gasslangen på trykregulatoren ved hvert flaskeskift. Den må ikke være porøs eller revnet. Om nødvendigt få gasslangen udskiftet på et autoriseret værksted.

**Sikkerhed**

---

**Brug af gasapparaterne**

- Grundlæggende må der kun bruges godkendte og intakte gasapparater og gasflasker (11-kg- eller 5-kg-flasker).
- Hurtigstopphanen på et gasapparat må kun være åben, mens apparatet er i brug, ellers skal den være lukket.
- Inden brugen af kogeboardet skal alle brændbare materialer som f.eks. gardiner, håndklæder og tøj fjernes fra fareområdet.
- Åbn taglugen inden kogeboardet tages i brug.
- Kogeboardet må ikke bruges til opvarmning.
- Ved gaslugt, højt gasforbrug, tydelige defekter eller andre uregelmæssigheder gør straks følgende:
  - Luk straks for alle gasapparater
  - Luk for gasregulatoren på gasflaskerne
  - Stop rygning og tænd ingen åbne flammer
  - Tænd ikke for lamper og andre elektriske apparater
  - Åbn vinduer og døre, udluft grundigt indendørs
- Brug ikke butangas ved vinterdrift, da den kun forgasser ned til 0 °C. Propangas forgasser ned til minus 42 °C.

**Gasflasker, trykregulator og gaskasse**

- Tilslut kun gasflasker der er fyldt med propan- eller butangas eller af en blanding af de to gasser.
- Gasflasker må grundlæggende kun medføres i gaskassen.
- Stil altid gasflasker oprejst i gaskassen og sur dem fast, så de ikke fordrejes.
- Brug kun trykregulatorer, som er fast indstillet på 30 mbar udgangstryk.
- Tilslut altid trykregulatorer forskriftsmæssigt:
  - tilslut ved direkte tilslutning uden gastrykregulator-sæt (ekstraudstyr) trykregulatoren direkte på gasflaskeventilen.
  - ved brug af et gastrykregulatorsæt (fx DuoComfort eller SecuMotion, begge ekstraudstyr) er trykregulatoren monteret på den stive fastmonterede ledning. I dette tilfælde forbindes gasflaskeventilen med trykregulatoren via en godkendt gas-højtryksslange.
- Trykregulatorer eller gas-højtryksslanger må altid kun spændes håndfast (husk venstregevind!). Brug ikke værktøj.
- Gasflaskeventiler skal altid være frit tilgængelige.
- Gaskasser må ikke bruges som opbevaringsrum.
- Overdæk aldrig tvangsventileringen på gaskassen.
- Hold altid gaskassen lukket for at forhindre uvedkommende adgang.

### Køre og parkere

- Luk gasregulatoren og gasapparaternes gashaner inden du kører af sted.
- Der må ikke være gasapparater i drift ved tankning af brændstof, under kørsel, i garager og parkeringshuse. Eksplosionsfare!
- Luk gasregulator og gasapparaternes gashaner inden længere henstillingsperioder.
- Efter længere henstilling ( $\geq 10$  måneder) skal et autoriseret værksted inden den første ibrugtagning igen kontrollere, at gasanlægget er tæt og virker, som det skal.

## 2.6.2 Elektrisk anlæg

### Generelt

Køretøjet er udstyret med et strømforsyningsanlæg til:

- a. Kombineret drift, dvs. 230 V-indgang via CEE-stikkontakt og brug af de 230 V-forrugere samt 12 V-forbrugere, fordi der er monteret en 12 V-omformer i campingvognen.
- b. 12 V-driften via bilen, når campingvognen er koblet på og den 13-polede stikdåse på bilen er optaget.

### BEMÆRK



*Ved efterfølgende montering af anhængerkoblingen med stikdåse et polerne 10-13 ofte ikke optaget!*

Alle udvendige lygter, som er nødvendige for kørsel på offentlige veje, styres ligesom på bilen.

Desuden sikres således en nødbelysning i campingvognen (undtagen ved autarkpakke (ekstraudstyr)). Den omfatter følgende 12 V-forbrugere:

- loftslampe
- vandpumpe
- lampe i toiletrummet
- elektrisk toilet

Under kørslen forsynes desuden køleskabet via ladekablet, så snart bilens motor startes og dynamoen kører.

### BEMÆRK



*Når den 13-polede stikdåse på bilen ikke er fuldstændig optaget, kan køleskabet ikke forsynes med strøm.*

### BEMÆRK



*På biler, som opfylder EURO-6-standarden, kan det ske, at styrecomputeren frakobler ladeledningen til køleskabet, for at reducere brændstofforbruget.*

Hvis der er installeret en Autark-pakke (ekstraudstyr), forsynes campingvognen ikke via bilens 12 V-forsyning. Dette sker udelukkende via forsyningsbatteriet i campingvognen. Når 12 V-hovedafbryderen er tændt, står straks hele 12 V-nettet inde i campingvognen til rådighed.

Ved kørsel forsynes køleskabet og forsyningsbatteriet via dynamoens strøm. Hvis motoren i bilen er slukket, kan køleskabet kun forsynes med gas eller eksternt via 230 V-tilslutningen. Køleskabet forsynes ikke med 12 V via forsyningsbatteriet, når motoren står stille.

### BEMÆRK



*Forhør dig inden udlandsture om stik- og tilslutningssystemer på destinationen. Adaptere kan købes.*

Berøring af spændingsførende dele kan føre til alvorlige sundhedsskader eller til døden. Usagkyndig tilslutning eller defekte elektriske apparater kan forårsage brande. Vær derfor altid opmærksom på:

#### Ekstern strømtilslutning

- Kontroller inden tilslutning, at det eksterne strømnet svarer til campingvognens elektriske anlæg.
- Det eksterne strømforsyningsanlæg skal være sikret med et fejlstrømsrelæ (HFI-afbryder 30 mA).
- Brug kun strømkabel med følgende egenskaber:
  - fleksibelt CEE-gummikabel til udendørs brug
  - tværsnit mindst 3 x 2,5 mm<sup>2</sup>
  - stik og kobling med jordforbindelse
- Kontroller strømkabel, stik og kobling for skader inden brug.
- Strømkablet må maks. være 25 m lang.
- Ved brug af kabeltromler skal kablet rulles helt ud for at undgå overopvarmning af kablet.
- Læg kablet således, man ikke snubler over det, marker det evt.

**Sikkerhed**

---

**Det elektriske anlæg og apparater**

- Generelt må der kun installeres godkendte og intakte apparater.
- Apparater med defekter og fejl eller med synlige skader skal straks adskilles fra campingvognens elektriske system.
- Periodiske afprøvninger ved el-installatør.
  - Ved hyppig brug hvert år.
  - Ved lejlighedsvis brug hvert 3. år.
  - Halvårligt tryk på RCD-kontrolknappen.
- Alt arbejde på anlægget, reparationer eller udskiftning af elektriske apparater må generelt kun udføres af et autoriseret værksted.
- Sluk for alle elektriske forbrugere som lamper, tv, radio og andre apparater, træk strømforsyningen ud, og afkobl forsyningsbatteriet (hvis relevant) inden der startes enhver form for arbejde på det elektriske anlæg.
- Kontroller regelmæssigt, at den indbyggede fejlstrømsrelæ i sikringskassen virker som den skal.
- Sikringsautomater og smeltesikringer må aldrig kortsluttes, manipuleres eller repareres.
- Defekte sikringer må først udskiftes, når årsagen er kendt og fejlen er afhjulpet!
- Defekte sikringer må kun udskiftes med nye, originale sikringer med den foreskrevne strømstyrkeværdi.



### 2.6.3 Sanitære anlæg

Campingvognen er som standard udstyret med en drikkevandsdunk og et toilet.

#### ADVARSEL!



##### Sundhedsfare på grund af kemiske midler!

Sundhedsskadelige kemiske rengøringsmidler er nødvendige til toilethygiejnen.

- Vær opmærksom på producentens oplysninger på emballagen og brug dem med forsigtighed.

#### OBS



##### Materielle skader ved længere henstilling eller frost!

Hvis campingvognen ikke opvarmes konstant om vinteren, kan der forekomme frostskafer på de sanitære anlæg.

Længerevarende henstilling kan medføre algevækst pga. forureninger i de sanitære anlæg.

- Hold aftapningsventilen altid fri for snavs og tilisning.
- Ved fare for frost eller længerevarende henstilling tøm vandtanke, beholdere, slanger, vandhaner og ledninger fuldstændigt.

#### BEMÆRK!



*Spildevand, toiletudskyl og kemiske stoffer kan forårsage alvorlige miljøskader.*

- *Spildevands- og toilettanken må principielt kun tømmes på de dertil beregnede tømmestationer.*

## Hygiejne

**ADVARSEL!****Sundhedsfare pga. kim og bakterier i drikkevandet!**

Forgiftet drikkevand kan føre til alvorlige infektioner.

- Campingvognens drikkevandanlæg skal desinficeres, inden det tages i brug første gang og efterfølgende intensivt gennemskylles med drikkevand.
- Aftap kun vand fra forsyningsanlæg, som har drikkevandskvalitet.
- Fyldeslanger og -beholdere skal være godkendte til drikkevand.

- 
- Drikkevand bliver hurtigt udrikkeligt! Inden hver brug skal drikkevandstanken, ledningerne og vandhanerne skylles godt igennem med meget drikkevand.
  - Drikkevandtanken skal desinficeres regelmæssigt. Specielle desinfektionsmidler kan købes hos din forhandler. Overhold producentens oplysninger på desinfektionsmidlets emballage samt lokale forskrifter for anvendelse og drikkevandforordninger.
  - Spildevandstank og toilettank bør pga. af hygiejne altid håndteres med engangshandsker. Vask hænder og arme grundigt.
  - Spildevand- og toilettanken må kun tømmes på dertil indrettede tømmestationer og aldrig i den fri natur. Kommunale myndigheder oplyser gerne den nærmeste tømmestation.

---

## 2.7 Miljøbeskyttelse

### Renlighed

Gode campister forlader altid deres campingplads ren og ryddet. Efterlad altid pladsen som du gerne selv vil modtage den.

I mange byer og kommuner findes der campingpladser specielt til autocampere og campingvogne, som er godt udstyret med alle nødvendige forsynings- og tømmestationer.

### Affald

Sorter affald i glas, papir, kunststoffer og køkkenrester og skaf det bort i de dertil beregnede genbrugsbeholdere. Spørg evt. ved de kommunale myndigheder vedr. muligheder for bortskaffelse.

OBS: Husholdningsaffald må ikke bortskaffes i de affaldsbeholdere, som er opstillet på raste- og parkeringspladser.

### Spildevand

Spildevand hører ikke hjemme i kloaksystemet eller i naturen!

Spildevandstank og toilettank må generelt kun tømmes på de dertil bestemte tømmestationer på campingpladser eller på de specielt udstyrede kommunale parkeringspladser.

### Toiletkemi

Brug kun toiletvæske, som er miljøvenlig og biologisk nedbrydelig, i små doseringer, til dit kassettetoilet!

## Tekniske data

### 3 Tekniske data

#### Generelt

Dette kapitel indeholder et udvalg af vigtige tekniske data. Prislister samt de medfølgende brugsanvisninger indeholder en fuldstændig oversigt over alle tekniske data.

#### 3.1 Opholdsafdelingen

Data	Værdi	Enhed
Dunk til drikkevand	12	l
Størrelse på drikkevandstanken <sup>1)</sup>	44	l
Størrelse på spildevandstanken <sup>1)</sup>	25	l
Kapacitet på batteri <sup>1)</sup> , mindst	60	Ah

<sup>1)</sup> Udstyr til specielle ønsker (Henvielse vedr. udstyr til specielle ønsker → kapitel "Oversigt").

#### 3.2 Indbyggede apparater

De indbyggede apparaters tekniske data findes i de tilhørende brugsanvisninger. De findes i mappen. Hertil hører – afhængigt af valgt udstyr – dokumentationer for:

- køkkenmaskiner (fx køleskab, grill, bageovn)
- varmer, vandvarmer, toilet
- el-styring, akkumulator, oplader
- ekstraudstyr (fx grill)

### 3.3 Belastninger

#### OBS



#### Skader på campingvogn pga. for høj taglast!

Campingvognens tag er ikke beregnet til tung taglast og kan gå i stykker.

- Stig ikke op på taget, gå ikke på det, belæg og overbelast det ikke, klatr ikke på det.
- Køretøjer parkeret i det fri skal om vinteren holdes fri for sne og is.

Afhængig af idet valgte udstyr er din campingvogn godkendt til forskellige belastninger.

Den maksimalt tilladte belastning på disse moduler er:

Ladeenhed	Maks. vægt
Gaskasse	50 kg
Køjesenge	80 kg
Klapsenge	50 kg

### 3.4 Typeskilt

Typeskiltet er anbragt i opvaringsrummet bagi. Stelnummeret er desuden slået ind i den højre vange under opholdsafdelingen.

Typeskiltet må ikke fjernes eller ændres.

Det skal altid være i læselig tilstand.

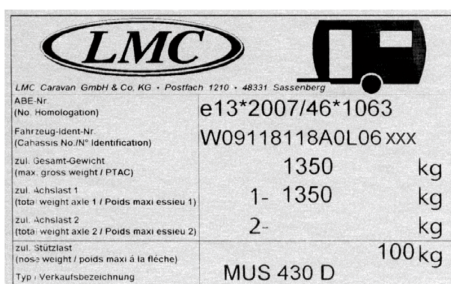

Fig. 1: Typeskilt

Typeskiltet indeholder følgende oplysninger (oppe fra og ned):

- Producent
- ETG-Nr.
- LMC Chassis-nr.
- Tilladt totalvægt
- Tilladt akseltryk aksel 1
- Tilladt akseltryk aksel 2
- Tilladt støttelast
- Typebetegnelse

## 4 Kørsel

### Grundlæggende

De regionale færdselslove skal altid overholdes ved kørsel med campingvogn. Planlæg omhyggeligt din rute på forhånd. Kør miljøbevidst og forsigtigt.

Vær opmærksom på, at dit vogntog har væsentlig større dimensioner og en væsentlig højere vægt end bilen alene. Husk altid, at der gælder yderligere bestemmelser for kørsel med campingvogn.

Kørsel med campingvogn er også ofte beskrevet i bilens brugsanvisning. Hav altid denne brugsanvisning med og ved hånden for alle, som fører campingvognen. Overhold de givne råd og instruktioner.

Vær altid opmærksom på oplysningerne i kapitlet "Sikkerhed".

### 4.1 Læsning af campingvognen

#### 4.1.1 Begreber og data

##### Teknisk tilladt totalvægt

Campingvognens totalvægt, som ikke må overskrides. Oplysning → registreringsattest del II

##### Vægt i køreklar stand

Vægt ulastet inkl. vægt for det grundudstyr, som er nødvendig for at bruge vognen og som hører til normal anvendelse (dvs. inkl. drikkevand, gas, underlagskiler, kabeltromle osv., uden ekstraudstyr).  
Oplysning → registreringsattest del II

##### Nyttelast

Vægt for alle genstande der lastes i vognen inkl. bagage, personligt udstyr, service samt det indbyggede ekstraudstyr.

##### Ekstraudstyr

Producenten tilbyder udover standardudstyret diverse ekstraudstyr som evt. medkøbes af kunden eller som monteres efterfølgende, fx satellit-modtagere, ovn, mikrobølgeovn, klimaanlæg m.m.

### Personligt udstyr

Vægten af alle de medbragte genstande i campingvognen, som ikke er indeholdt i opstillingen ovenover, fx madvarer, køkkenservice, radio, TV, tøj, sengetøj, legetøj, bøger, toiletartikler, cykler, både, surfbræt, sportsudstyr. Ved beregningen skal man i hvert fald tage hensyn til disse genstande, uafhængig af hvor de er opbevaret.

Man kan regne med en gennemsnitlig vægt til det personlige udstyr på 20 kg/person plus 10 kg/m x campingvognens længde, forudsat at det faktiske individuelle behov ikke afviger væsentligt fra denne værdi.

### 4.1.2 Beregn den maksimale nyttelast

#### Regneeksempel:

Data	Værdi
Teknisk tilladt totalvægt	1600 kg
heraf vægt i køreklar stand (inkl. basisudstyr som fx gas, drikkevand).	- 1350 kg
<b>Den maksimale nyttelast er</b>	<b>= 250 kg</b>
Personligt udstyr (for 4 personer à 20 kg)	+ 80 kg
Generelt udstyr (10 kg/m campingvognens længde)	+ 50 kg
Udstyr efter specielt ønske	+ 35 kg
<b>Den generelle nyttelast er</b>	<b>= 165 kg</b>
<b>Resterende mulige nyttelast er</b>	<b>= 85 kg</b>

### 4.1.3 Pakning af vogn

Informér dig inden læsningen om opbevaringsrummenes placering og anordning i køretøjet (→ afsnit "Opbevaringsrum")  
Overhold også altid oplysningerne i kapitlet "Sikkerhed".

#### Fordel bagagen korrekt

1. Kontroller, at der er taget hensyn til alle vægte.

#### BEMÆRK!



*Husk at medregne medbragte bøger, fritids-/sportsudstyr, madvarer osv.*

2. Fordel bagagestykker jævnt efter hver enkelts vægt:
  - Tunge genstande (fx teltstænger, konserves) hører under hensyn til de maks. aksebelastninger
    - hjemme i de lavtliggende opbevaringsrum, hvis døre ikke åbner sig i kørselsretningen, eller
    - fastgøres sikkert på gulvet i stuen, så de ikke kan skride.
  - Lette genstande (undertøj) sorteres ind i klædeskabet og i overskabe.



#### 4.1.4 Kontroller rejseliste

Kontroller endnu engang inden rejsen alle nødvendige rejsedokumenter og udstyr vha. følgende liste:

Suppler den efter eget behov.

##### Kontroller

- Alle køretøjsdokumenter med (brugsanvisning for campingvogn, trækkøretøj, indbyggede apparater, udstyr)
- Registreringsattest del I hos chaufføren
- Forsikringsdokumentation i bilen
- Rejsepapirer for alle passagerer
- Valuta for transitlande og destinationer
- Rejserute, vejkort, landeinformation
- Bagage stuvet væk fuldstændig og korrekt
- Nødvendige dyrlægeattester for transitlande og destinationer.
- De gældende færdselsregler for campingvogne i transitlandene og på destinationerne er bekendte.

## 4.2 Kontroller campingvognen

### ADVARSEL



#### Fare for kvæstelser og uheld ved mangler på campingvognen!

Mangler på og i campingvognen kan medføre uheld med alvorlige kvæstelser og endda døden.

- Inden hver start skal campingvognen og lasten kontrolleres for tilstand og køresikkerhed.

Kopier den følgende liste, suppler den evt. efter eget behov, og afkryds hver linje, når det pågældende punkt er opfyldt.

Arbejder og kontroller der skal gennemføres umiddelbar før start	✓
1. Rengør campingvognen, navnlig taget, for nedfaldne kviste, grene, løv, sne, is.	
2. Kontroller, at blinklys og lygter virker, som de skal.	
3. Sluk lamperne i forteltet på den højre sidevæg.	
4. Kontroller, om bremsen og styretøj virker, som de skal.	
5. Sørg for, at håndbremsearmen har tilstrækkelig plads.	
6. Kontroller, om fælge og dæk er i orden. Indstil korrekt dæklufftryk.	
7. Kontroller, om nyttelasten er fordelt korrekt og sidder forsvarlig fast.	
8. Kontroller, og luk alle ind- og udvendige døre, serviceklapper, vinduer og tagluger.	
9. Klap det oplukkelige tag ned og fastgør det, hvis det er monteret.	
10. Kør hejseengen – hvis den er monteret – i øverste holdeposition inden kørsel.	
11. Kontroller, og luk skabe, køleskabsdøre, dækplader på kogeboardet og køkkenvasken.	
12. Sæt justerbare borde og senge fast.	
13. Skub TV-konsollen i, og lås den. Luk konsolklappen eller sæt konsollen fast, så den ikke drejer sig.	
14. Stil køleskabet om til 12 V-strømforsyning.	
15. Fjern den eksterne 230 V-strømforsyning med CEE-stik.	
16. Luk gasflaskeventiler og lynstophaner.	
17. Fjern kilerne, og træk støttebenene ind.	

## 4.3 Kobl campingvogn og bil sammen

### 4.3.1 Forudsætninger for kobling

#### Sikkerhed

#### ADVARSEL!



#### Fare for kvæstelser ved ophold mellem campingvogn og bil!

Ved bakning med campingvognen kan personer komme i klemme mellem køretøjerne og blive alvorligt kvæstede.

- Ved bakning med bilen må der ikke opholde sig personer mellem køretøjerne.
- Instruer bilens fører ved bakning. Vær opmærksom på omkringstående personer eller personer, som nærmer sig.
- Vent med tilkobling til bilen står tæt ved campingvognens kobling, med motoren standset og håndbremsen trukket.
- Alternativt kan campingvognen skubbes hen til bilen.

#### OBS



#### Materielle skader ved overskridelse af de tilladte værdier!

Hvis de tilladte værdier ved sammenkobling overskrides, kan der opstå skader på bilen og/eller campingvognen.

Vær ved sammenkobling opmærksom på, at følgende værdier ikke overskrides:

- det tilladte akseltryk
- maks. tilladt støttelast
- tilladt bagakseltryk på bilen
- tilladt totalvægt af bil og campingvogn

Oplysningerne til de tilladte værdier kan findes i bilens dokumenter og på caravanens typeskilt.

Anhængerkoblingens konstruktion afhænger af campingvognens modeludførelse og det valgte udstyr.

Se yderligere informationer vedr. omgangen med anhængerkobling i producentens medfølgende brugsanvisning.

- Inden den første brug af anhængerkoblingen vær altid opmærksom på dataene i producentens brugsanvisning, især sikkerhedsoplysningerne!

### **Forudsætninger**

Forudsætninger for tilkobling:

- Næsehjulet er sænket til jorden og sikret, så det optager vognstangens støttelast.
- Campingvognens parkeringsbremse er trukket.

### 4.3.2 12 V-strømforsyning ved vogntog

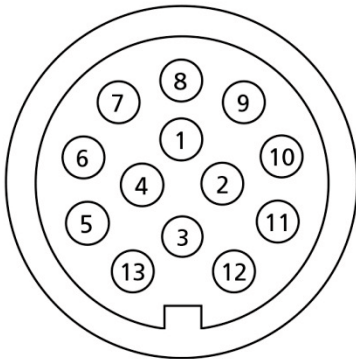

Fig. 2: 13-polet stik

#### 13-polet stik

En 12 V-strømforsyning af den tilkoblede campingvogn er kun givet, hvis bilen og campingvognen er forbundet med et 13-polet stik.

Kontakt-nr.	Strømkreds	Ø leder mm / farve
1 / L	venstre blinklys	1,5 / gul
2 / 54 g	tågebaglygte	1,5 / blå
3 / 31	stel (til strømkredskontakter 1-8)	1,5 / hvid
4 / R	højre blinklys	1,5 / grøn
5 / 58 R	højre baglygte, konturlys, markeringslys og nummerpladelys	1,5 / brun
6 / 54	bremselys	1,5 / rød
7 / 58 L	venstre baglygte, konturlys, markeringslys og nummerpladelys	1,5 / sort
8	baklygte	1,5 / rosa
9	strømforsyning (konstant plus)	2,5 / orange
10	ladekabel plus (køleskab)	2,5 / grå
11	stel (køleskab)	2,5 / hvid/sort
12	kodning til påkoblede anhængere (ledig)	1,5 / hvid/blå
13	stel (til strømkredskontakt 9)	2,5 / hvid/rød

#### Information

#### BEMÆRK



For sikker drift af 12-V-forbrugere i campingvogne under kørslen skal det sikres, at trækkøretøjet stiller tilstrækkelig spænding til rådighed. Ved nogle køretøjer kan det ske, at køretøjets batteristyring frakobler forbrugere for at beskytte batteriet. Kontakt hertil producenten af dit køretøj.

## 4.3.3 Tilkobling med "AL-KO"-sikkerhedskobling



Fig. 3: Grundstilling

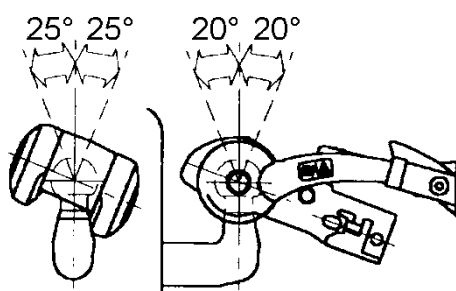

Fig. 4: Kuglekoblingens maksimale svingområde på bilens koblingskugle.



Fig. 5: Kuglekobling åben

- 1 Koblingsgreb, stilling åben
- 2 Stabiliseringsarm, åben

## ADVARSEL



**Fare for uheld og kvæstelser, når campingvognen river sig løs!**

Ved usagkyndig tilkobling kan campingvognen løsne sig fra trækkøretøjet og forårsage alvorlige uheld med døden til følge.

- Koblingskuglen på bilen skal være fri for fedt og andre rester.
- Fedttilsmudset koblingsbelægning skal straks udskiftes, ikke rengøres.
- Overskrid ikke kuglekoblingens maksimalt tilladte svingområde.
- Efter hver tilkobling skal det kontrolleres, at koblingen sidder rigtigt og giver vogntoget den faste, sikre forbindelse.

- Maksimalt tilladt vertikalt svingområde:  $\pm 20^\circ$
- Maksimalt tilladt horisontalt svingområde:  $\pm 25^\circ$

## Koblingsrutinen

1. Løsn parkeringsbremsen på campingvognen, og positioner campingvognen med kuglekoblingen nøjagtig over bilens koblingskugle.
2. Træk parkeringsbremsen igen.
3. Træk koblingsgreb (1) op.
4. Drej næsehjulet langsomt ned, sæt herved den åbne kuglekobling på bilens anhængerkobling.

## BEMÆRK



Pga. støttestaten går kuglekoblingen automatisk og hørbart i indgreb, koblingsgrebet vender tilbage til udgangsstilling.

5. Tryk koblingsgrebet (1) fast ned med hånden.
6. Kontroller, at koblingen sidder fast.  
Kuglekoblingen er koblet rigtig til, når sikkerhedsindikatorens grønne kant (→ Fig. 6) er synlig.
7. Læg sikkerhedswiren om bilens kobling, og fastgør den med karabinhagen på selve sikkerhedswiren.



Fig. 6: Sikkerhedsindikator

8. Sæt campingvognens el-tilslutningsstik i bilens anhængerstikdåse.
9. Kontroller campingvognens belysning (baglygte, bremselygte, blinker, baklys, begrænsningslygter).
10. Løsn campingvognens parkeringsbremse, inden du kører af sted.
11. Kontroller, at håndbremsarmen ikke blokeres af en cykel på trækstangen, når den køres op.

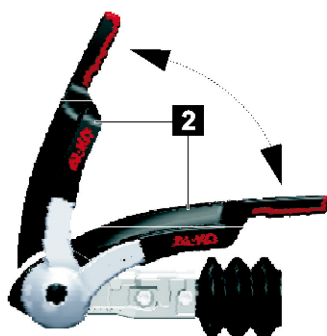

Fig. 7: Slidindikator

### Slidindikator

1. Tilkobl campingvognen.
2. Åbn stabiliseringsarmen (2).
3. Luk stabiliseringsarmen (2), til du mærker en tydelig modstand (friktionsbelægninger ligger mod bilens anhængerkugle, men er endnu ikke spændt).



### Grøn markering synlig:

- Friktionsbelægninger foran og bagved i orden
- Koblingskugle i orden

### Grøn markering ikke længere synlig:

- Friktionsbelægninger foran og bagved slidt → Udskift friktionsbelægninger
- Ø koblingskugle <49 mm



Pilens placering	Tilstand
Pil under markering 1-grøn	Ny tilstand
Pil over markering 1-rød	Friktionsbelægninger i venstre og højre side slidt → Udskift friktionsbelægninger
Pil på markering -2	Anhængerkoblingen er lukket

#### 4.3.4 Afkobling med "AL-KO"-sikkerhedskobling

### BEMÆRK!



Ved afkobling af campingvognen skal påløbsanordningen være afspændt og bælgene strakte.



Fig. 8: "AL-KO"-sikkerhedskobling

1. Træk parkeringsbremsen på campingvognen.
2. Løsn sikkerhedswiren og træk den af bilen.
3. Løsn el-tilslutningsstikket fra bilen og anbring det korrekt i stikholderen på campingvognens trækstang for at undgå, at der kommer vand ind.
4. Sæt næsehjulet på jorden, sikr og drej ned så længe, at campingvognens trækstang hæver sig lidt.
5. Træk stabiliseringsarmen (2) op til anslaget.
6. Træk koblingsgrebet (1) op og hold det fast.
7. Drej støttehjulets håndsving (1), indtil koblingsklokken løftes fuldstændigt fra bilens anhængerkugle.
8. Sæt koblingsgrebet (1) og stabiliseringsarmen (2) i udgangsstilling igen.



## 4.3.5 Elektroniske stabiliseringssystemer



Fig. 9: Elektronisk stabiliseringssystem

Elektroniske stabiliseringssystemer kontrollerer hele tiden campingvognens køreadfærd.

I kørselssituationer, hvor campingvognen kommer i slinger, registrerer tværaccelereringssensorerne på ATC-styringselektronikken allerede de mindste sideværts bevægelser. Campingvognen nedbremses omgående automatisk. Få sekunder bremseeffekt er tilstrækkelig til at vogntoget igen kører sikkert.

- Vær opmærksom på den medfølgende brugsanvisning fra producenten

### BEMÆRK



*Kørehastigheden skal altid tilpasses vejr-, vejbane- og trafikforholdene, uafhængigt af det monterede assistentsystem.*

Foranstaltninger inden montering af det 13-polede stik på bilen:

- løsn håndbremsen.
- kontroller, at påløbsbremsen er kørt ud!

Efter at det 13-polede stik er sat ind i bilen, starter systemet en selvtest. Efterfølgende skal LED'en lyse grønt.

### 4.3.6 Manøvreringshjælp Mover smart

Moveren er et manøvreringssystem, hvormed en campingvogn kan flyttes uden et trækkøretøj.

Mover smart M blev konstrueret til brug på enakslede campingvogne med en totalvægt på op til 1800 kg og Mover smart A (valgfrit) til enakslede campingvogne med en totalvægt på op til 2000 kg.

#### BEMÆRK



*Manøvreringssystemet må kun anvendes på campingpladser og private områder.*

*Det er strengt forbudt at bruge manøvreringssystemet på offentlige gader og veje!*

*Til energiforsyning anvendes et GEL-batteri med 95 AH.*

*Vær opmærksom på oplysningerne om batteripleje!*

*Efter hver brug af moveren skal strømforsyningen afbrydes med batteriafbryderen!*

#### Fjernbetjening

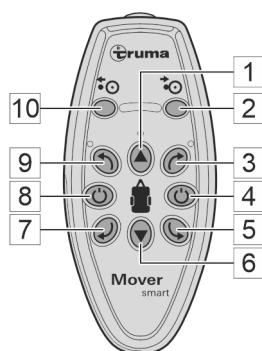

Fig. 10: Fjernbetjening Mover smart

- 1 Kør campingvognen fremad
- 2 Drej moveren ind (kun Mover smart A)
- 3 Drej campingvognen i urets retning (via højre aksel)
- 4 Frakobl (rød) / Nødstop-afbryder
- 5 Drej campingvognen mod urets retning (via højre aksel)
- 6 Kør campingvognen tilbage
- 7 Drej campingvognen i urets retning (via venstre aksel)
- 8 Tilkobl (grøn)
- 9 Drej campingvognen mod urets retning (via venstre aksel)
- 10 Drej moveren ud (kun Mover smart A)

### Ibrugtagning af moveren



Fig. 11: Stikdåse på trækvangen

1. Etabler moverens strømforsyning via batteriafbryderen.
2. Sikr campingvognen mod at rulle væk (træk håndbremsen).
3. Træk det 13-polede stik af fra trækkøretøjet, og sæt det ind i campingvognens trækvange.

### Dreje ind

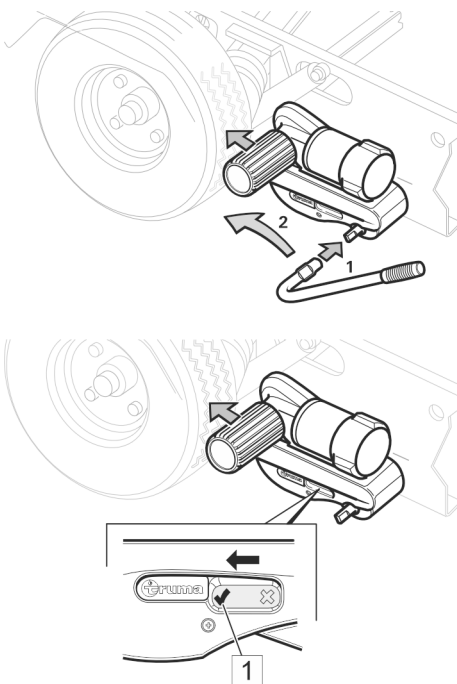

Fig. 12: Drej Mover smart M ind

#### Mover smart M

1. Sæt drejenøglen på drejeakslen.
2. Drej drejenøglen i dækkets retning indtil drivrullen sidder godt fast på dækket og positionsindikatoren i huset står på (1). I yderstilling går drivenheden sikkert i indgreb. Dette skal kontrolleres i begge sider inden manøvrering.
3. Fjern drejenøglen.

#### Mover smart A

1. Tænd for fjernbetjeningen.
2. Tryk på fjernbetjeningen i ca. 5 sek. på knappen til at dreje ind, og slip den så. Drivrullen drejes mod dækket.

Indikatoren på fjernbetjeningen blinker under processen. Først når indikatoren ikke længere blinker, er processen afsluttet og fjernbetjeningen kan sende nye kommandoer.

**Manøvrere campingvognen**

1. Løsn håndbremsen inden rangering, hhv. fjern stopklodserne.
2. Knappen "Sluk" på fjernbetjeningen fungerer også som "Nødstop-afbryder". Tryk straks på knappen "Sluk" ved usædvanlige reaktioner, f.eks. ukontrollerede bevægelser af moveren.
3. Flyt campingvognen i den ønskede retning med retningsknapperne.
  - Hvis de to retningsknapper trykkes samtidig, roteres campingvognen omkring egen aksel i den pågældende retning.
  - Under flytningen (fremad/baglæns) kan kørselsretningen ændres med retningsknapperne.
  - Når knapperne slippes, eller hvis radiosignalet er forstyrret eller for svag, stoppes campingvognen. Radioudstyr eller andre mover-fjernbetjening starter ikke moveren.
  - Efter opstart, bevæger moveren sig med en jævn hastighed. Hastigheden øges på let nedadgående terræn hhv. forringes på stigende terræn.
  - Systembetinget øges hastigheden på hældninger. Hastigheden kan nedsættes ved at man stopper flere gange og så starter igen.
4. Træk efter manøvrering først håndbremsen eller sikr campingvognen mod at rulle væk, og tag først så moveren ud af drift.

### Dreje ud

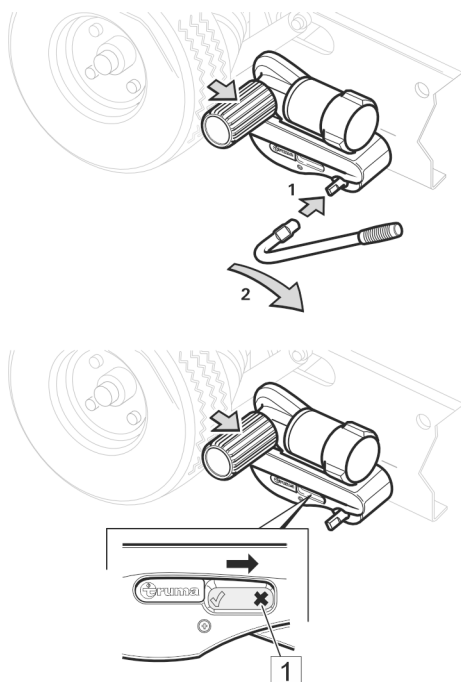

Fig. 13: Drej Mover smart M ud

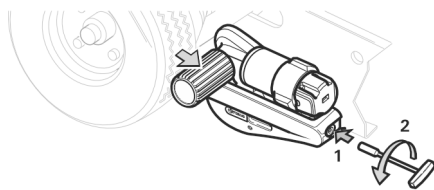

Fig. 14: Drej Mover smart A ud manuelt

#### Mover smart M

1. Sæt drejenøglen på drejeakslen.
2. Drej drejenøglen væk fra dækket, indtil drivrullen går sikker i indgreb i yderstilling. Positionsindikatoren i huset står nu på (1).
3. Fjern drejenøglen.

#### Mover smart A

1. Etabler moverens strømforsyning via batteriafbryderen.
2. Tænd for fjernbetjeningen.
3. Tryk på fjernbetjeningen i ca. 5 sek. på knappen til at dreje ud, og slip den så. Drivrullen drejes mod dækket.

Indikatoren på fjernbetjeningen blinker under processen. Først når indikatoren ikke længere blinker, er processen afsluttet og fjernbetjeningen kan sende nye kommandoer.

Mover smart A kan også drejes ud manuelt, hvis der ikke er strøm tilgængelig eller en fejlfunktion forhindrer automatisk udrejning.

1. Sikr campingvognen mod at rulle væk!
2. Afbryd moverens strømforsyning via batteriafbryderen.
3. Tag dækkappen på bagsiden af moveren af.
4. Sæt 8 mm topnøglen ind i åbningen og drej **med hånden** mod urets retning, indtil moveren er drejet helt ned til anslag.
5. Gentag proceduren på det andet dæk.

### BEMÆRK



Yderligere oplysninger omkring moveren kan findes i den tilhørende brugsanvisning.

---

## 4.4 Rejse og parkering

### Rejse

#### **ADVARSEL!**



#### **Risiko for kvæstelser og uheld pga. forkert adfærd!**

Vogntoget med trækkøretøj og campingvogn har store mål og høj vægt. Forkert adfærd kan føre til uheld med alvorlige kvæstelser eller døden til følge.

- Tag hensyn til ændrede køreegenskaber, længere bremsevej, højere total vægt og større dimensioner.
  - Tilpas altid køremåden til de aktuelle vej- og vejrforhold.
  - Overhold lokale færdselsregler.
  - Overhold afvigende regler for kørsel med campinganhænger i transitlande og på destinationen.
-

## Parkering

**ADVARSEL!****Risiko for kvæstelser pga. ikke sikret køretøj!**

Ikke sikrede køretøjer kan rulle væk og medføre alvorlige kvæstelser eller materielle kader.

- Campingvogne må aldrig henstilles eller parkeres på stejle skrånninger, skrænter, hældninger eller fald.
- Ved henstilling eller parkering skal campingvognen altid sikres mod at rulle ukontrolleret videre.

1. Sluk for bilens motor.
2. Sæt i gear. Ved trækkøretøj med automatgear sæt geararmen i parkeringsstilling "P".
3. Træk bilens parkeringsbremse.

Hvis campingvognen parkeres uden bil:

1. Trækcampingvognens parkeringsbremse.
2. Ved lette skrånninger, skrænter, hældninger eller fald læg underlagskiler bag et eller flere af campingvognens hjul.

**BEMÆRK!**

*Brug ikke underlagskiler til udligning af ujævnheder i terrænet.*

## 4.5 Parkere campingvognen på destinationen

### 4.5.1 Parkere campingvognen

#### Vælg parkeringsplads

For en optimal og fejlfri brug af alle campingvognens tekniske anordninger vælg parkeringspladsen efter følgende kriterier:

- Bæredygtigt, vandret, plant underlag.
- Elektrisk strømtilslutning i nærheden (maks. afstand 25 m).
- Drikkevand- og spildevandstilslutninger og godkendte tømmestationer i nærheden.
- Parkeringspladsen skal være tilstrækkelig stor, så alle døre og klapper er tilgængelige efter campingvognens opstilling.

#### Opstille campingvognen

1. Afkobl campingvognen, skub den på parkeringspladsen i den ønskede position.
2. Træk parkeringsbremsen.
3. Brug i givet fald underlagskiler.

#### **BEMÆRK!**



*Brug ikke underlagskiler til udligning af ujævnheder i terrænet.*

4. Kør støtteben ud.



#### 4.5.2 Kør støtteben ud og ind

##### ADVARSEL!



**Fare for at komme i klemme når støttebenene køres ind og ud!**

Når støttebenene køres ind og ud, kan fødder, hænder og andre legemsdele komme i klemme og blive kvæstet.

- Ophold i støttebenenes svingområde er ikke tilladt.
- Hånter ikke med støttebenenes komponenter.

##### BEMÆRK!



*Ved blød, eftergivende underlag læg storfladede plader under støttebenene, inden de køres ud, for at forhindre at de synker ned i jorden.*

##### BEMÆRK!



*Støttebenene fungerer ikke som donkraft, men udelukkende til stabilisering af campingvognen.*

*Belast alle støtteben ensartet, når de køres ud.*

*Til udligning af skråstillinger brug specielle kiler, som fås hos fagforhandlere.*

**Køre støtteben ud**

Fig. 15: Sekskant (1) til topnøgle

1. Tag topnøglen ud af gaskassen og sæt den på sekskanten (1) i højre, forreste hjørne af campingvognen.
2. Drej topnøglen med uret, indtil støttebenet står fast på jorden.
3. Kør støttebenet i den venstre, forreste vognside tilsvarende ud. Ret campingvognen ind vandret med de to forreste støtteben, så den står stabilt.
4. Kør begge bagerste støtteben ud. Ret campingvognen ind som vist foroven, og søgt for at den står stabilt.
5. Når alle 4 støtteben er kørt korrekt ud, og campingvognen står stabilt, sættes topnøglen igen i holderen i gaskassen.

**Køre støtteben ind****ADVARSEL!**

**Fare for kvæstelser pga. støtteben, som ikke er kørt korrekt ind.**

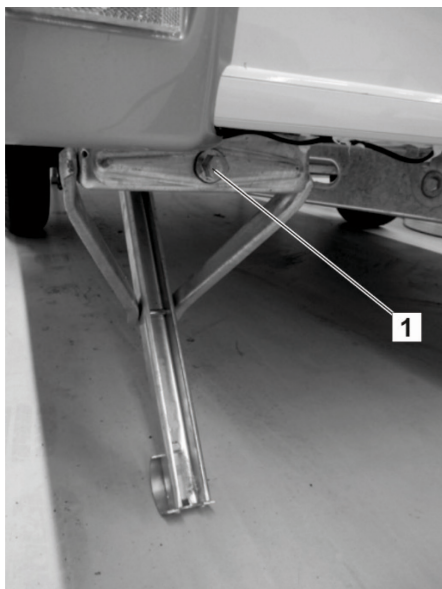
Støtteben, som ikke er kørt rigtigt ind, kan forårsage uheld, alvorlige kvæstelser og omfattende materielle skader. Derfor:

- Inden hver tur skal det kontrolleres omhyggeligt, at alle støtteben er kørt rigtig ind.

1. Tag topnøglen ud af gaskassen og sæt den på gevindstangens sekskant i højre, forreste hjørne af campingvognen.
2. Drej topnøglen mod urets retning, til støttebenet er kørt fuldstændig ind til anslaget.
3. Gentag fremgangsmåde 1 og 2 på de andre støtteben.
4. Træk topnøglen af igen og sæt den i holderen i gaskassen.

## 5 Oversigt

### Generelt

I dette kapitel får du et overblik over opholdsafdelingen og dens udstyr. Her forklares de indbyggede deles placering og vigtige funktioner.

### BEMÆRK!



*Nogle af de her beskrevne dele til indbygning leveres udelukkende som ekstraudstyr eller som tilbehør. Dette ekstraudstyr er kun monteret i din opholdsafdeling, hvis det er blevet bestilt særskilt ved campingvognens bestilling.*

De følgende beskrivelser viser nogle eksempler på udstyrselementer eller forskellige varianter i udførelsen. De reelt indbyggede varianter er i disse tilfælde model- eller prisafhængige og kan på grund af deres konstruktion ikke udskiftes med en anden. Derfor kan krav på at udstyre køretøjet med en bestemt variant ikke fremsættes ud fra denne brugsanvisning

#### ■ Ekstraudstyr

Ekstraudstyr (efterfølgende markeret med "ekstraudstyr") har direkte indflydelse på et køretøjs konstruktion, produktion og pris og kan i de fleste tilfælde ikke eftermonteres eller opgraderes senere. Krav om ekstraudstyr, som ikke er udtrykkelig opført i købekontrakten, kan derfor heller ikke udledes fra denne brugsanvisning.

En korrekt liste over det standardudstyr, som er indbygget i din campingvogn, findes i den prisliste, som blev anvendt ved campingvognens bestilling.

## Oversigt

### 5.1 Opholdsafdelingen

#### 5.1.1 Nøgle

Din campingvogn leveres med en nøgle i 3 eksemplarer. Denne nøgle kan du bruge til følgende låse:

- indgangsdør og påfyldningsstudser til drikkevand
- servicelemme og gaskasse udvendig på campingvognen

#### 5.1.2 Indgangsdør



Fig. 16: Indgangsdør med vindue (eksempel)

##### Indgangsdør med vindue

Indgangsdøren sidder i højre side af campingvognen.

Indgangsdøren kan låses udefra med en sikkerhedslås, som også kan åbnes og låses indefra.

En forteltlampe (ekstraudstyr) belyser indgangsområdet, når det er mørkt.

Affaldsspanden er monteret på indersiden af indgangsdøren. Ruden har et foldegardin på indersiden.

Som ekstraudstyr kan indgangen udstyres med en fluenetdør, som anbringes inde på sidevæggen. Når fluenettet er trukket ned, kan campingvognen ventileres ved åben indgangsdør, uden at der kommer insekter ind.

### OBS



#### Beskadigelse gennem usagkyndig betjening!

Ved ind- og udstigning og når indgangsdøren lukkes, kan fluenettet blive beskadiget af skraldespanden.

- Skub altid først fluenettet tilbage i holderen!

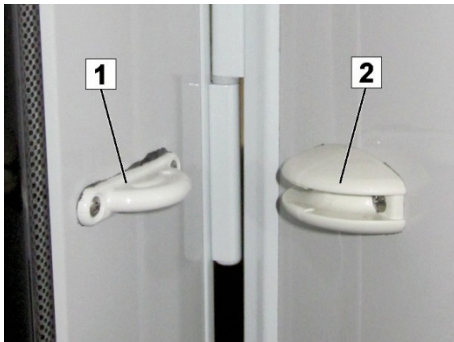

Fig. 17: Holdere til døre og servicelemme

Indgangsdøren og store servicelemme kan holdes i åben tilstand. Derved forhindres den utilsigtede smækken, fx ved let vind.

- Dør eller servicelem kan holdes ved forsigtigt at åbne den til anslag og derefter trykke let mod holderen, til palen (1) går i indgreb i holderen (2).
- Dør eller servicelem løsnes ved at trække den ud af holderen med et lille ryk.

### Dørlås indgangsdør udvendig



Fig. 18: Dørlås

- Indgangsdøren åbnes ved at låse dørlåsen op med nøglen, tage fat om håndtaget og trække døren udad.

**Dørlås indgangsdør indvendig**



Fig. 19: Dør lukket, men ikke låst

**Åbn og luk indgangsdøren**

For at lukke og låse indgangsdøren indefra:

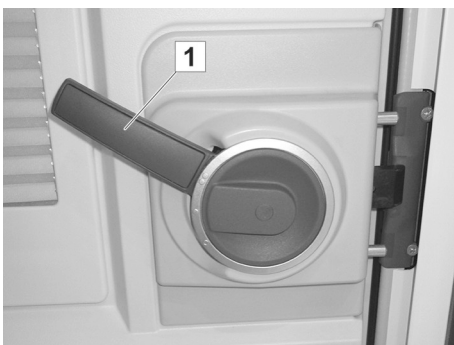

Fig. 20: Håndtag oppe

1. Drej håndtaget (1) på dørlåsen op

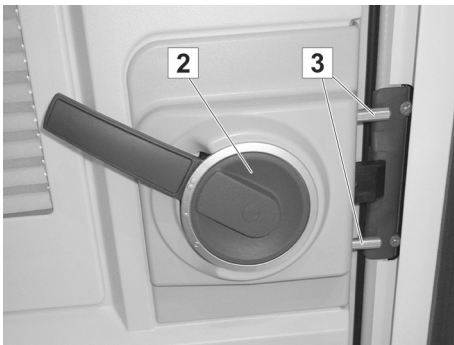

Fig. 21: Dør lukket og låst

2. Drej den indvendige drejeskive (2) op, så to yderligere bolte (3) til låsning af døren køres ud.



Fig. 22: Dørlås åben

- For at åbne døren skal håndtaget ganske enkelt trykkes nedad.

### 5.1.3 Låse på døre og servicelemmer

#### OBS



#### Materielle skader pga. åbne klapper!

Åbne klapper kan under kørslen hænge fast i skilte, master og andre dele og forårsage alvorlige skader på campingvognen og på fremmed ejendom.

- Køør aldrig med åbne klapper!



Fig. 23: Opholdsafdelingen, opbevaringsrum udvendig

På ydersiderne af campingvognen er – alt efter model og valgt udstyr – anbragt klapper til forskellige opbevaringsrum, f.eks. adgange til hækgarage/stuverum i bagenden, vandvarmer, til små opbevaringsrum (til biltilbehør, værktøj, donkraft) og til toilettets toilettank.

#### BEMÆRK



Sørg for, at klapperne altid er låst for at undgå at ting falder ud eller bliver stjålet!

## Oversigt

---

### Lås servicorum

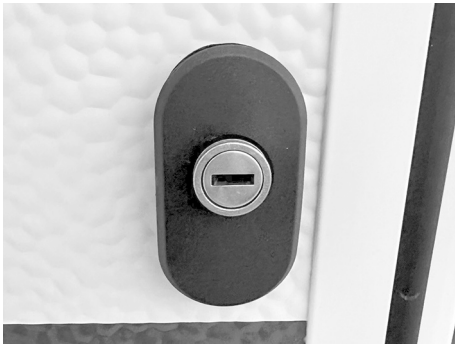

Fig. 24: Lås servicorum

Servicelåsene kan betjenes med nøglen til indgangsdøren. De kan ikke fjernbetjenes.

#### Åbn servicorummet:

- Åbn låsen med nøglen, og drej håndtaget 90° til højre. I denne stilling forringes presstrykket, men servicorummet kan stadigvæk ikke åbnes.
- For at åbne servicorummet, skal håndtaget drejes endnu engang 90° til højre.

#### Luk servicorummet:

I åben stilling kan låsen allerede låses igen. Så skal den senere, efter at klappen er lukket, kun drejes 180 grader tilbage og trykkes imod, så den går i indgreb.

### OBS



#### Materielle skader pga. nøgler, der sidder i låsen!

Nøgler, som ikke er taget ud af låsen af, kan forårsage dybe mærker ude på campingvognen. Nøgler kan knække.

- Træk straks nøglen ud efter åbning eller låsning af låsen.
-



### Gaskasse, EXQUISIT VIP



Fig. 25: Gaskasselås



Fig. 26: Gaskasselåg, åben

Gaskassen er placeret i fronten over trækstangen. Her forefindes gasflaskeholder og gasregulator.

### BEMÆRK



Afhængig af valgt udstyr kan der være monteret et gastykregulatorsæt (ekstraudstyr) med automatisk omstilling.

- Låsen til gaskassebeklædningen er anbragt bag afdækningen.

Åbn låget:

- Løft afdækningen.
- Efter at låsen er låst op, springer knappen frem.
- Drej knappen til at åbne gaskasselåget mod højre.
- Tag fat om grebet og tryk gaskasselåget op.

Luk låget:

- Tryk gaskasselåget ned.
- Tryk gaskasselåget imod forenden og lås det med knappen.

Det er først og fremmest nyttigt, hvis der er monteret en cykelholder på vognstangen, og der er en cykel på holderen. I det tilfælde behøver du ikke tage cyklen af for fx at lukke gasflaskeventilen ved tankning eller efter madlavning.

### Lås på studs for påfyldning af drikkevand



Fig. 27: Studs for påfyldning af drikkevand

Låsen for studs til påfyldning af drikkevand sidder direkte i dækslet.

- For at åbne eller lukke fasthold dækslet og drej låsen 180°.

## Oversigt

### 5.1.4 Vinduer

#### Hængselvinduer



Fig. 28: Hængselvindue med ramme

I opholds- og soveafdelingen er der store oplukkelige hængselvinduer, som er beregnet til intensiv udluftning.

- De åbnes ved at dreje vrideren nederst på rammen opad i urets retning, tryk derefter hængselvinduet let udad, til armene går i indgreb. Vinduerne kan åbnes i tre positioner.
- For at lukke hængselvinduet skal de først drejes helt ud. Derefter vippen de langsomt nedad igen. Drej efterfølgende vrideren tilbage i låseposition.

#### OBS



#### Materielle skader pga. åbne vinduer!

Åbne vinduer kan under kørslen hænge fast i skilte, master og andre dele og forårsage alvorlige skader på campingvognen og på fremmed ejendom.

- Kør aldrig med åbne hængselvinduer!

### Luk hængselvinduerne korrekt, inden du tager af sted

Afhængig af grundplanen udstyres campingvognene med forskellige typer af hængselvinduer.

Hængselvinduernes vridere har tre positioner:

I åben stilling ligger vrideren ikke mod klemmeblokken.



Fig. 29: Åben stilling

I ventilationsstilling ligger vrideren i midten mod klemmeblokken.



Fig. 30: Ventilationsstilling

I låst stilling (stilling under kørsel) ligger vrideren mod indersiden af klemmeblokken.

Drej **alle** vridere i lukket stilling, inden du kører af sted (Fig. 31).

Kun når **alle** vridere er lukket, kan man være sikker på, at hængselvinduerne forbliver lukkede under kørslen, og der således undgås person- og materielle skader.



Fig. 31: Låst stilling

## Oversigt

---

### 5.1.5 Køkkenvindue



Fig. 32: Skydevindue (ekstraudstyr)

I køkkenområdet er der alt efter model og valgt udstyr et skydevindue (ekstraudstyr) eller et trækvindue, der skal åbnes til udluftning af campingvognen under madlavningen.

#### **Åbn og luk skydevinduet**

- Åbnes ved at trykke og fastholde det indvendige skydegreb og herunder skyde den bevægelige vinduesdel til side.
- Sørg ved lukning for at skydegrebet går rigtigt i indgreb igen.

### 5.1.6 Kombirullegardin

#### Kombirullegardin

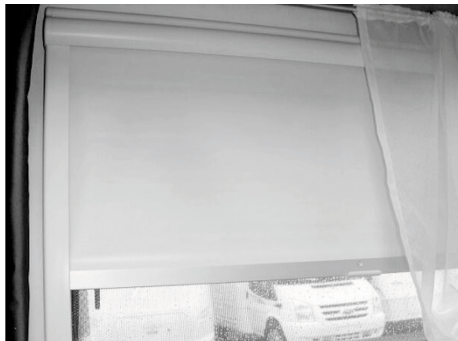

Fig. 33: Kombirullegardin

Trækvinduerne er udstyret med kombirullegardiner, som består af et myggenet og rullegardin o. Begge rullegardiner i fastgjort foroven.

For begge rullegardiner gælder:

- Tag fat i grebet og træk rullegardinet helt ned og tryk så lidt mod vinduet, indtil underskinen går i indgreb, for at lukke det.
- Tryk grebet helt ned og træk det lidt hen mod dig, indtil underskinen løsnes, for at åbne rullegardinet. Rullegardinet rulles automatisk op pga. spændingen - hold herved fast i håndtaget.

Rullegardinet kan indstilles i tre forskellige positioner. Det går i indgreb i en af de tre mulige positioner på de i siderne anbragte føringsskinner.

#### OBS



**Beskadigelser på rullegardinet, når det hurtigt køres op!**

For at undgå beskadigelser på rullegardinet, pas på at det IKKE køres hurtigt op.

#### BEMÆRK!



*Rullegardinerne må ikke være lukket under kørslen og i en længere periode (flere uger).*

*Nedrullede rullegardiner udgør en belastning for fjedrene.*

#### Efterspænde rullegardinerne

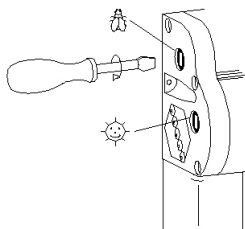

Rullegardinernes fjedre kan efterspændes med en skruetrækker.

- Sæt skruetrækkeren ind og drej den 1-2 omdrejninger i urets retning.
- Kontroller spændingen, gentag proceduren evt., men pas på ikke at spænde for meget.

#### Pleje af rullegardinerne

Anvend principielt ingen aggressive rengøringsmidler (opløsnings-, slibemidler). Rengør solrullegardinet og rammedele med en fugtig klud og mild sæbelud. Rengør myggenettet med en blød børste, evt. med en fugtig klud.

## Oversigt

### 5.1.7 Klimaanlæg (ekstraudstyr)



Fig. 34: Klimaanlæg (ekstraudstyr)

Der kan som ekstraudstyr monteres et klimaanlæg til regulering af rumtemperaturen og indendørsklimaet.

Om sommeren leverer klimaanlægget affugtet kølig luft. Om vinteren leverer det ekstra, varm luft, uden dog at erstatte vognens varmesystem.

Klimaanlægget installeres i campingvognens tag.

Klimaanlæggets betjening, pleje og service fremgår af den tilhørende brugsanvisning.

#### BEMÆRK



*På grund af den manglende tagforstærkning kan der ikke monteres et klimaanlæg senere!*

### 5.1.8 Tagluger

Afhængig af model og valgt udstyr er der indbygget forskellige tagluger i campingvognens loft. De åbnes og lukkes indefra.

Taglugerne er udstyret med myggenet, rullegardin og spalter for tvangsventilation.

Afhængig af udførelse kan tagluger åbnes lodret eller på skråt.

#### OBS



**Materielle skader pga. åbne vinduer eller tagluger under kørslen!**

Åbne vinduer eller tagluger kan under kørslen hænge fast i skilte, master og andre dele og forårsage alvorlige skader på campingvognen og på fremmed ejendom.

- Kør aldrig med åbne vinduer eller tagluger!

### Udførelser

### Modeller



*Fig. 35: Hæve-vippetag (Heki 2)*



*Fig. 36: Tagluge 400 x 400 mm  
VisionStar 700 x 500 mm*



*Fig. 37: Opvipningstagluge*



*Fig. 38: Midi Heki / Mini Heki plus*

## Oversigt

### 5.1.9 Oplukkeligt tag (ekstraudstyr)

#### Sikkerhedsoplysninger

#### FARE!

**Livsfare pga. lynnedslag!**

I tordenvejr kan personer i det oplukkelige tag blive livsfarligt kvæstet.

- Man må aldrig opholde sig i det oplukkelige tag i tordenvejr.

#### ADVARSEL!

**Fare for kvæstelser hvis man styrter ned eller falder ud!**

Småbørn kan, når de sover, leger eller opholder sig uden opsyn i det oplukkelige tag, falde gennem indstigningsåbningen og pådrage sig knoglebrud og varige kropsskader.

Personer med begrænsede bevægelsesevner kan ved op- og nedstigning falde eller blive kvæstet ved ophold i det oplukkelige tag.

- Det oplukkelige tag er ikke egnet til at blive brugt af børn på under 6 år, der ikke er under opsyn.
- Undgå, at det oplukkelige tag bruges af personer med begrænsede bevægelsesevner.

#### FORSIGTIG!

**Sundhedsskader pga. røggas!**

Ved ugunstig vindforhold kan røggas fra varmeren trække ind i soveafdelingen.

- Luk alle teltvinduer ved brug af varmeren.

#### OBS

**Brandfare pga. loftslampen!**

Loftslampen kan branke loftet.

- Sluk for lampen efter hver brug.





Fig. 39: Oplukkeligt tag, opstillet



Fig. 40: Oplukkeligt tag, indvendigt



Fig. 41: Ventilationsvinduer



Fig. 42: Indstigningsåbning

Der kan som ekstraudstyr monteres et opstilleligt glasfibertag på taget. Der er i opstillet tilstand to ekstra sovepladser.

I det oplukkelige tag er der en stor sengeflade med tremmegitre, en tagluge, ventilationsvindue med myggenet, der kan lukkes indefra med regnbeskyttelsesafdækninger, to vinduer af gennemsigtigt folie med mørklægning, en ekstra ventilation med lukning samt en loftslampe med fjernbetjening.

### OBS



#### Materielle skader pga. åbent oplukkeligt tag under kørslen!

Åbent eller ikke-sikret oplukkeligt tag kan under kørslen hænge fast i træer, skilte, master, i indkørsler til parkeringshuse eller andre dele, blive revet af og forårsage alvorlige skader på køretøjet og på fremmed ejendom.

- Kør aldrig med åbent eller ikke-sikret oplukkeligt tag!
- Kontrollér før hver tur, at det oplukkelige tag er korrekt vippet ned og sikret mod selv at åbne, samt at det er låst!

Det oplukkelige tag kan åbnes med et enkelt tryk mod GFK-skallen og holdes i sin position med gastrykfjedre. Ved at trække det nedad er det hurtigt at lukke det igen.

- Brug ikke træktovet til at klatre i eller som holdetov!

### BEMÆRK!



Gastrykfjedrene kan virke med forskellig styrke på grund af trykdifferencer ved forskellige omgivelsestemperaturer.

Plejetips

**BEMÆRK**



*Udluft bælgen grundigt flere gange i løbet af sæsonen for at undgå fugtighed og lugt af mug.*

*Vip ikke det oplukkelige tag ned i fugtig eller våd tilstand, f.eks. direkte efter en regnbyge.*

*Fjern sengeafdelingen fra det oplukkelige tag før længere brugspauser for at undgå fugtighed og forrådnelse.*

*Vær opmærksom på de yderligere plejetips i kapitel 7.3 på side 170!*

**5.1.10 Fastgørelse af fortelt**



Fig. 43: Fastgørelse af fortelt

På campingvognens dørside er der på den ydre kant monteret en omløbende profilskinne (1) til fastgørelse af forteltet.

Profillskinnen er udvidet noget på kørerøjets front.

- Begynd på dette sted med at trække forteltet ind.

### 5.1.11 Multifunktionsknap lys



Fig. 44: Multifunktionsknap (eksempel)

I indgangsområdet er der anbragt en eller to knapper i midten af væggen. Hermed kan man tænde og slukke de forskellige lyskilder både inde- og udefra, inden man går ind i campingvognen.

### 5.1.12 Messebelysning

Campingvognen er udstyret med lysfunktionen "Messebelysning".

Ved at trykke 5 x gange på knappen til forteltlyset i indgangsområdet, aktiveres messelyset. Det betyder, at senest 30 sekunder efter frakobling tændes basislyset (forteltlampe, loftslampe, køkkenlampe, vaskerumslampe) og den indirekte belysning igen automatisk.

Hvis lyset blev aktiveret ved en fejltagelse, kan funktionen annulleres ved endnu engang at trykke 5 x på knappen til forteltlyset.

## Oversigt

## 5.1.13 LED-afbrydere og LED-visninger

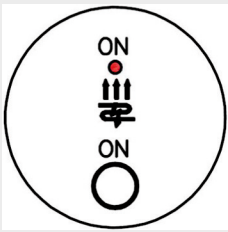
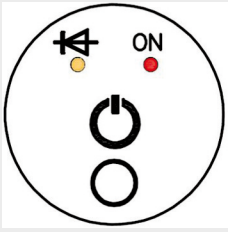
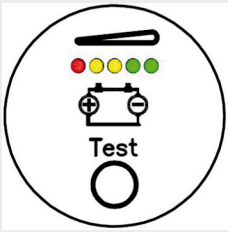

Fig. 45: Funktionsafbryder (eksempel)

LED-afbrydere og LED-visninger til de forskellige 12V/230V-forbrugere er placeret oven over indgangen. Alt efter udstyr er antallet af monterede afbrydere eller visninger i betjeningspanelet forskelligt.

I tabellen finder du en sammenfatning af alle forskellige afbrydere og visninger med LEDer og deres betydning.

Figur	Beskrivelse	Visning
	Kontakt til Truma vandvarmer	Tænd-/sluk-kontakt: ■ rød = ON
	Visning for niveau friskvandstank	■ rød = tom tank ■ gul = halvfuld/halvtom ■ grøn = fuld tank
	Visning for niveau spildevand	■ grøn = tom tank ■ gul = halvfuld/halvtom ■ rød = fuld tank
	Fjernvisning EisEx	■ gul = tændt ■ grøn = gasudtagning fra driftsflasken ■ rød = gasudtagning fra reserveflasken

Figur	Beskrivelse	Visning
	Kontakt til gulvvarme	Tænd-/sluk-kontakt: ■ rød = ON
	Kontakt for oplader ved autarkpakke	venstre LED – opladningstilstand: ■ rød = hovedopladningsfase ■ gul = fuldopladningsfase ■ grøn = vedligeholdelsesfase  højre LED – ON/OFF-kontakt: ■ grøn = ON
	Visning batteriets opladningstilstand	■ rød = tomt batteri ■ gul = halvfuld/halvtom ■ grøn = fuldt batteri

### 5.1.14 Røgmelder



Fig. 46: Røgmelder

Inde i campingvognen er der anbragt en batteridrevet røgmelder i loftet. Ved røgudvikling i campingvognen lyder der en høj alarm, som advarer de tilstedeværende om en mulig brand.

Den separate strømforsyning med det indbyggede 9V-blokbatteri sikrer, at røgmelderer virker uafhængigt af campingvognens el-installation, selv ved afbrudt strømforsyning.

- Aktiver røgmelderer ved at trække beskyttelsesfolien af blokbatteriet inden køretøjet bruges første gang.
- Kontroller blokbatteriet regelmæssigt og forny det i rette tid.

## Oversigt

### 5.2 Opholdsrummet

#### 5.2.1 Siddegruppe



Fig. 47: Siddegruppe, eksempel

Form og placering af campingvognens indbyggede siddegruppe og bord afhænger af modellen. Ved at sænke bordpladen kan der blive plads til flere sovepladser (→ afsnit "Sidde og sove").

#### BEMÆRK



Betrækkets udblegning kan imødegås ved altid at beskytte siddegruppen mod direkte solskin.

#### 5.2.2 Badeværelset

#### BEMÆRK!



Spildevand, toiletudskyl og kemiske stoffer kan forårsage alvorlige miljøskader.

- Spildevands- og toilettanken må principielt kun tømmes på de dertil beregnede tømmestationer.



Fig. 48: Badeværelset, eksempel

Afhængig af model og det valgte udstyr er badeværelset udstyret med håndvask med underskab, brusebad, toilet og enten en tagluge med myggenet og tvangsventilation eller et sidevindue.

Varmt vaskevand kan hentes via blandingsbatteriet.

Spildevandet løber ud via afløbet eller - hvis bestilt - ned i spildevandstanken (ekstraudstyr).

Der sidder et stort spejl over håndvasken.



### Brusebad



Fig. 49: Brusebad, eksempel

Badeværelset indeholder - alt efter grundrids og valgt udstyr- et komfortabelt brusebad. Det kan omsluttet af et bruseforhæng eller en beskyttelsesdør, som beskytter mod vandstænk.

### OBS



**Brusedøren kan forårsage materielle skader, hvis den ikke er låst fast under kørslen!**

Hvis brusedøren ikke er låst fast under kørslen, kan den vippe ud og forvolde skader på badeværelset.

- Brusedøren skal sikres med låseanordningen inden hver kørsel, bedst efter hver brug!

Brusebadet forsynes med varmt vand fra vandvarmeren via blandingsbatteri og der er hylde og håndklædeholder i badet.

### Bruserist (ekstraudstyr)



Fig. 50: Bruserist

Risten er af massivt træ og skal, bortset fra den flotte optik, også beskytte brusekarrets overflade.

Under brugen kan det massive træ dog blive fugtigt og få pletter. Fjern derfor risten efter hver brug af bruseren eller sørg for, at træet olieres regelmæssigt, dog mindst hver 6. måned.

Midler til overfladebehandling af massivt træ fås i specialforretninger eller i byggemarkeder.

## Oversigt

### Toilet



Fig. 51: Toilet, eksempel fast installeret

Toiletkummen er indbygget ved siden af håndvasken eller brusebadet.

Afhængig af campingvognens grundrids er toiletkummen enten fast installeret eller placeret drejelig.

Ved nogle grundridsmodeller sker skylningen ved fast installerede kummer fra en separat skyllevandstank.



Fig. 52: Toilettank med skyllevand-påfyldningsstuds

Spildevandet fra toilettet samles i toilettanken.

- Tag toilettanken af udefra over toiletrummet for at tømme og rengøre den.

Til fast monterede toiletter findes der samtidig en påfyldningsstuds til skyllevand.



### 5.2.3 Køkkenafdeling



Fig. 53: Køkkenafdeling, eksempel

Køkkenet er også udbygget til længere boligophold. På bordpladen er der gaskogebord, vask og en lille arbejdsflade. Gaskogebord og vask er dækket med sikkerhedsglasplader.

Direkte herover er der anbragt skabe til spisestellet.

Vinduet ved kogebordet sørger for tilstrækkelig frisk luft under madlavningen.

I underskabet placeres større køkkengrej som pletter og pander sikkert i de store skuffer.

Alt efter model er der med de udtrækkelige skuffer eller gitterdøre hurtig adgang til de ting, der er placeret her.

#### FORSIGTIG



#### Risiko for at komme til skade pga. omkring flyvende spisestel og varmt kogegrej!

Køkkengrej, der falder ud, samt varmt kogegrej kan forårsage alvorlige kvæstelser og materielle skader.

Før hver kørsel:

- Sluk for gaskogebordet og luk gastilførslen.
- Læg spisestel og køkkengrej sikkert på plads.
- Luk glasplader og køkkenvindue.
- Luk skabe og skydefag.

## Oversigt

### Køleskab



Fig. 54: Køleskab (eksempel)

Til køkkenafdelingen hører køleskabet, som valgfrit kan køres på 12 V, 230 V eller gas, eller en kombination af forskellige energityper.

### BEMÆRK



*Fra en højde på 1000 m over NN kan der opstå problemer ved gastænding, men det betyder ikke noget for driften.*

Køleskabet virker uden problemer ved hældninger op til ca. 5°.

Køleskabet er udført flammesikkert. Ved gasmangel spærres gasanlægget selv af.

## 5.3 Opbevaringsrum

### 5.3.1 Opbevaringsrum i gulvområdet

#### ADVARSEL!



**Løs bagage kan medføre fare for uheld og kvæstelser!**

Løs bagage og for tung last påvirker køreegenskaberne, kan medføre slinger og forårsage alvorlige uheld.

- Overhold altid den maksimalt tilladte last.
- Vej alt, hvad du lægger i campingvognen, og fordel vægten jævnt.
- Al bagage skal sikres mod at rutsje.

#### Opbevaringsrum under sengene



Fig. 55: Opbevaringsrum under sengene

Under sengene er der opbevaringsrum til opbevaring af mellemstort udstyr og bagage. Der er adgang til opbevaringsrummene enten via en klap eller ved at løfte lamelbunden.

## Oversigt

### 5.3.2 Overskabe

#### Overskabe i opholdsafdelingen



Fig. 56: Overskabe i opholdsafdelingen

Overskabe og de åbne hylder giver yderligere opbevaringsmuligheder, fx over siddegruppen, som vist på billedet.

Her kan man fx opbevare ting til fælles brug som spil, landkort eller tidsskrifter.

#### Overskabe i soveafdelingen



Fig. 57: Overskabe i soveafdelingen

Der sidder også overskabe over sengene, som først og fremmest er beregnet til ting, der bruges i det daglige, fx håndklæder eller tøj.

#### Køkkenoverskab



Fig. 58: Køkkenoverskab, eksempel

Køkkenafdelingens mindre og mellemstore forbrugsartikler som spisestel, plastglas eller kopper anbringes bedst i de aflukkelige skabe over emhætten.

### Opbevaring i badeværelset



Fig. 59: Skabsrum i badeværelset, eksempel

Kosmetik, toilet- og hygiejneartikler kan opbevares i rummene og over- og underskabene i badeværelset.

Afhængig af model og valgt udstyr findes der andre opbevaringsrum - fx et spejlskab.

### OBS



#### **Materielle skader, hvis døren i spejlskabet går op under kørslen!**

Døre i spejlskabe kan åbne sig af sig selv pga. vibrationer under kørslen og beskadige anordninger i badeværelset.

- Lås spejlskabsdør med nøglen, for at undgå en selvstændig åbning af døren.

## Oversigt

### 5.3.3 Tv-holder

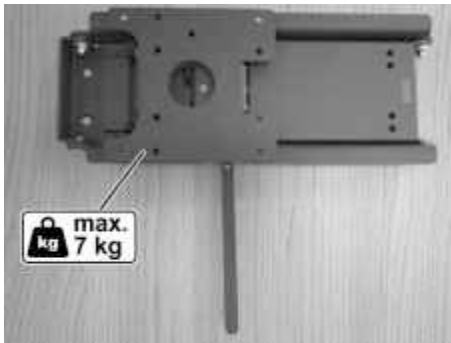

Fig. 60: Tv-væggholder, eksempel

I nogle køretøjsmodeller er der anbragt en tv-væggholder, som gør det sikkert at medføre et fladskærms-tv. Med det letløbende udtræk i siden og drejefunktionen kan fjernsynet nemt bringes i den ønskede position.

- Fjernsynet skal monteres iht. producentens specifikationer med bagsiden på holdepladen.
- For at åbne holderen, skal fjernsynet skubbes til hhv. venstre eller højre. Træk samtidig apparatet frem til den ønskede længde, og tilpas evt. også hældningsvinklen.
- For at låse holderen skal fjernsynet igen bringes i vandret stilling. Efterfølgende skal fjernsynet køres indtil anslag, indtil det går i indgreb med et hørbart klik.

#### OBS



#### Materielle skader fordi fjernsynet falder ned!

Under turen kan fjernsynet falde ned pga. vibrationer og stød.

- Tag fjernsynet ned, inden du begynder at køre!

## 5.4 Teknisk udstyr

### Generelt

Campingvognen er udstyret med moderne og komfortabelt teknisk udstyr. Dette afsnit giver vigtige informationer om konstruktion og funktion af anlæggene og de indbyggede apparater.

### 5.4.1 Elektrisk anlæg

#### Generelt

Campingvognens elektriske anlæg er beregnet til 12 V- og 230 V-drift.

Så snart 230 V-strømkablet er tilsluttet 230 V-forsyningsnettet (fx strømstanderen på en campingplads), er driften af dual-apparaterne i forbindelse med transformere klar over strømtilslutning.

Såfremt campingvognen er udstyret ed en autarkpakke (ekstraudstyr), oplades forsyningsbatteriet (ekstraudstyr) med en oplader. Ved fuld batterikapacitet sørger opladeren for konstant vedligeholdelsesspænding. I dette tilfælde fødes 12V-forbrugerne (lys, vandpumpe – undtagen køleskab) elektrisk via forsyningsbatteriet.

Ved kørsel som vogntog forsynes kun nogle 12V-forbrugere, dette dog via trækkøretøjets batteri.

#### BEMÆRK



*Når man holder stille, fx i hvilepauser, skal 12V-forbrugerne altid afbrydes for at undgå unødvendig afladning af startbatteriet!*

#### FARE!



#### Livsfare pga. elektrisk strøm!

Ved arbejde på det elektriske anlæg er der fare for elektriske stød, som kan medføre alt fra alvorlige kvæstelser til døden.

- Få reparationer på det elektriske anlæg kun udført af faguddannet personale.
- Defekte sikringer må først udskiftes, når fejlen er afhjulpet!

## Oversigt

### Nettilslutning

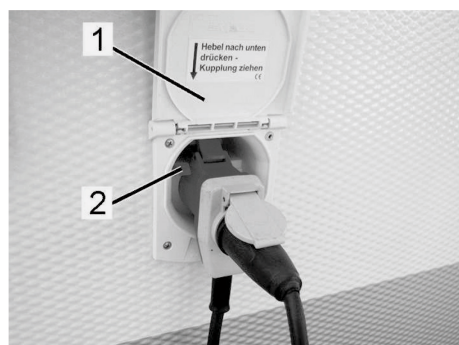

Fig. 61: Nettilslutning

Nettilslutningen (Fig. 61) befinder sig på ydersiden under afdækningsklappen (1).

Her tilsluttes CEE-tilslutningskablet til tilslutningsstikket og sikres med låsehåndtaget (2).

### BEMÆRK!



Forhør dig inden udlandsture om stik- og tilslutningssystemer på destinationen. Passende adaptore fås i handelen.

### Omformer (netdel) og sikringsautomater

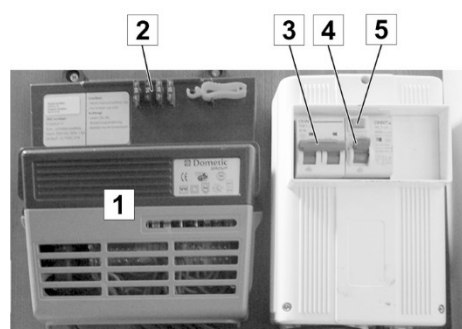

Fig. 62: Omformer (netdel) (1) og sikringsautomater

Det elektriske anlæg er sikret med sikringsautomater og en HFI-relæ. Sikringsautomat fungerer samtidig som hovedafbryder. På store campingvogn derimod, f.eks. med tandem-aksel, kan der være installeret en ekstra omformer pga. de mange 12 V-forbrugere.

- 3 Lyskreds
- 4 HFI-relæ
- 5 Testknap til HFI-relæ

Strømforsyningen i campingvognen er inddelt i separate strømkredse:

Strømkreds	Fordeling	Nominal strøm ampère [A]
Lyskreds 1, (2) til 12 V	Indvendig belysning og 12 V--stikdåser	10
Lyskreds 2 til 230 V	230 V-stikdåser (inkl. valgfrit ALDE)	16

- Reservesikringer (2) er anbragt på omformerens hus (1).
- Når campingvognen ikke bruges (f.eks. i vinterpausen), skal sikringsautomaterne afbrydes. Derved afbrydes strømforsyningen til alle apparater.

### OBS



#### Materielle skader pga. mangelfulde kontroller!

Kontroller fejlstrømsrelæet halvårligt ved at trykke på testknappen for fejlstrømsrelæet.





Fig. 63: 12 V-nødbelysning



Fig. 64: 12 V-kompletforsyning

### 12 V-nødbelysning

Hvis 15 A-stiksikringen (1) er i yderstilling, er strømforsyningen i standardindstilling med nødbelysning.

### 12 V-kompletforsyning

Fjernes blindstikket og flyttes 15 A-stiksikringen (1) til venstre (3), er strømforsyningen i indstilling 12 V-kompletforsyning.

Køleskabet er sikret via ladekablet (pol 10). Køleskabet forsynes altså kun med 12 V via dynamoen, når bilens motor kører.

## OBS



### Materielle skader pga. dybdeafledning!

Hvis strømforsyningen er i indstillingen 12 V-kompletforsyning, kan bilens startbatteri dybdeafledes.

Dybdeafledningen sker via 12 V-belysningen eller andre 12 V-forbrugere.

- Frakobl generelt alle 12 V-forbrugere i campingvognen, når de ikke benyttes, så startbatteriet ikke dybdeafledes, når motoren er standset.

## BEMÆRK



På biler, som opfylder EURO-6-standarden, kan det ske, at styrecomputeren frakobler strømforsyningen af køleskabet på grund af et for højt strømforbrug.

## BEMÆRK



Ved siden af stiksikringerne er der anbragt en rød lysdiode. Hvis denne lysdiode lyser, er sikringen defekt.

## Oversigt

---

### 5.4.1.1 Forsyningsbatteri

#### Generelt

Som forsyningsbatteri kan der anvendes et normalt bly-syre-batteri eller et såkaldt AGM-batteri.

Forsyningsbatteriet forsyner alle tilsluttede 12-apparater, hvis der ikke er tilsluttet nogen ekstern strømforsyning. Herved aflades forsyningsbatteriet løbende.

Batteriet skal vedligeholdes for at opretholde en langvarig stabil ydeevne. Til det formål har opladeren en batteriovervågning, der beskytter batteriet mod dybdeafledning under brugen.

Ved lange henstillingsperioder (fx vinterpausen) kan der forekomme uoprettelige skader, hvis batteriet ikke vedligeholdes. Batteriet bør derfor oplades mindst 1x om måneden via opladeren.

Laderrutinen varer 10-12 timer på et batteri, der ikke er dybdeafledet, og som der ikke er forbrug på.

**AGM-batteri (ekstraudstyr)**

AGM-batteriet (absorbent glass mat) er en effektiv bly-fiber-akkumulator efter den nyeste tekniske standard. Den indeholder ingen fri svovlsyre og kan anvendes i alle positioner. Syren kan heller ikke løbe ud, hvis AGM-batteriet brækker i stykker. Derfor er AMG-batterier særdeles velegnet til brugen i autocampere og campingvogne.

**Fordele:**

- har ikke brug for service (lukket system)
- høj cyklusstabilitet / lang levetid
- gode dybdeafledningsegenskaber
- ringe selvafladning / kan opbevares i lang tid
- udløbssikker / ingen gasning / ingen ætsning / ingen opsamlingsbeholder
- høj stød- og vibrationsfasthed
- lille størrelse ved sammenlignelig kapacitet

Det anbefales, at oplade AGM-batteriet engang om måneden over 24 timer. Ved ringe afladning kan intervallet - afhængig af udendørstemperaturen - udvides. F. eks. en gang hvert kvartal.

**OBS****Beskadigelse gennem usagkyndig betjening!**

Et hjælpebatteri skal altid være af samme type og med samme specifikation som den oprindeligt af campingvognsproducenten specificerede.

**BEMÆRK**

*Kun batterier af samme type og samme kapacitet må kobles parallelle.*

## Oversigt

### Autarkpakke (ekstraudstyr)



Fig. 65: Batteriafdækning med styreenhed til Mover (ekstraudstyr)

Autarkpakken består af et forsyningsbatteri og en oplader, som er anbragt under kabinettet.

Forsyningsbatteriet forsyner alle 12 V-forbrugere, så snart 12 V-hovedafbryderen over indgangen er tilkoblet og 12 V-forbrugerne er tændt. Herved aflades forsyningsbatteriet løbende.

**Undtagelse:** Køleskabets 12 V-drift.

Køleskabet kan kun drives med 12 V via ladekablet, mens bilen kører. Hvis motoren er slukket, kan køleskabet kun forsynes med gas eller eksternt med 230 V.

Så snart der er etableret en strømforsyning med 230 V, oplades forsyningsbatteriet igen via opladeren. 12 V-forbrugerne forsynes udelukkende via forsyningsbatteriet. Når batteriet er ladet helt op igen, sørger opladeren for at vedligeholde opladningen.

Overhold sikkerheds- og betjeningsoplysningerne i den medfølgende brugsanvisning fra producenten ved brug af batteri og oplader!

### OBS



#### **Brandfare ved varmeophobning!**

Forsyningsbatteri og oplader bliver varme under driften og kan ved manglende varmeafledning forårsage ulmende brand eller ild.

- Tildæk eller hæng aldrig noget over batteri eller oplader.
- Anvend ikke batteriet og opladerens opstillingsrum som opbevaringsrum.

**BEMÆRK**

- *Opladeren må kun installeres og åbnes af fagfolk!*
- *Apparatet skal kobles spændingsfrit, inden sikringer udskiftes!*
- *Sikringerne må kun udskiftes mod sikringer med samme sikringsværdier!*
- *Inden en defekt sikring udskiftes, skal årsagen til udløsning af sikringen (kortslutning, overbelastning) afhjælpes!*
- *En forkert poltilslutning af det tilsluttede batteri eller indgangsstrømkilderne kan medføre den defekt på regulatoren.*
- *En utilstrækkelig ventilation af apparatet reducerer opladningsstrømmen.*
- *Husets overflade kan blive varm under driften!*

**Ladetilstand****OBS****Eksplosionsfare pga. overopladning!**

En defekt oplader kan føre til, at forsyningsbatteriet "koger" og eksploderer.

- Afbryd straks opladeren, hvis batteriet "koger".
- En defekt oplader skal repareres eller udskiftes på et autoriseret værksted.

**Oversigt****OBS****Materielle skader pga. manglende pleje!**

Manglende vedligeholdelse af batterier kan ødelægge batteriet fuldstændigt!

- Følg producentens oplysninger.
- Kør kun af sted med fuldstændig opladt batteri.
- Batterier bør oplades 12 timer efter hver rejse.
- Ved høje omgivelsestemperaturer ( $\geq 30$  °C) skal batteriet efterlades hyppigere.
- Ved henstilling i >4 uger skal batterier adskilles fra campingvognens elektriske anlæg og oplades månedligt.
- Kontroller syreniveauet mindst en gang om året (kun på bly-syre-akkumulator).

**ADVARSEL****Fare for kvæstelser pga. usagkyndig håndtering af batterierne!**

Batterier kan ved forkert håndtering afgive giftige syrer, eksplodere og forvolde alvorlige kvæstelser.

- Batterier må ikke udsættes for høje temperaturer. Må ikke anbringes i nærheden af gnister, antændelseskilder eller ild. Ingen rygning.
- Polklemmerne må ikke klemmes af under opladningen, og batteriet må ikke bevæges.
- Rør ikke ved væske der er løbet ud. Ved kontakt med huden skal der straks skylles med masser af vand.
- Ved væskestænk i øjnene: Skyl straks med meget vand og søg læge.
- Fjern omhyggeligt væske der er løbet ud med en egnet klud og bortskaf den miljømæssigt korrekt. Brug beskyttelseshandsker!

### 5.4.1.2 Kabinebelysning

#### LED-spots



Inde i campingvognen er der over siddegruppen og i soveafdelingen anbragt et lampeskinnesystem med 12-V-LED-spots, som kan drejes, svinges og forskydes og sørger for en god belysning på pladserne (håndtering → afsnit: "Indstille lamperne").

Hver spot har sin egen TÆND/SLUK-kontakt.

Lampelegemeerne er koblet til via lyskredsene 1 og 2. Hvis lyskredsene afbrydes, kan LED-spottene ikke bruges.



Fig. 66: LED-spots

## Oversigt

---

### Loftslampe



Afhængig af model og det valgte udstyr er der over siddegruppen monteret en loftslampe med flere dreje- og svingbare LED-lamper på et skinnesystem eller fast monterede lamper i baldakinen. De aktiveres via en hovedafbryder TIL/FRA. Belysningsstyrken kan reguleres.

Fig. 67: Baldakin

### Badbelysning



Også i badeværelset er der installeret LED-lamper - her over spejlet ved håndvasken. Disse lamper er ligeledes koblet via lyskreds 1 eller 2. De kan kun tages i brug, hvis lyskredsene er frigivet.

Fig. 68: Badbelysning, eksempel

### Køkkenlys



I køkkenområdet er under køkkenskabet anbragt en LED-lysskinne, som kan tændes og slukkes via TÆND/SLUK-kontakten.

Fig. 69: LED-lysskinne (eksempel)



### Forteltlampe (ekstraudstyr)



Fig. 70: Forteltlampe med lysdioder

Forteltlampen (ekstraudstyr) bruges til oplysning af indgangsområdet, når det er mørkt. Den kan betjenes med fjernbetjeningen (ekstraudstyr) eller den kontakten ved indgangsdøren.

Forteltlampen betjenes altid manuelt. Af sikkerhedsmæssige årsager afbryder den ikke automatisk, men forbliver tændt indtil den slukkes manuelt.

### BEMÆRK



*Forteltlampen er ikke godkendt som kørellys på offentlige veje og skal slukkes, inden du kører af sted!*

### Fjernbetjening (ekstraudstyr)

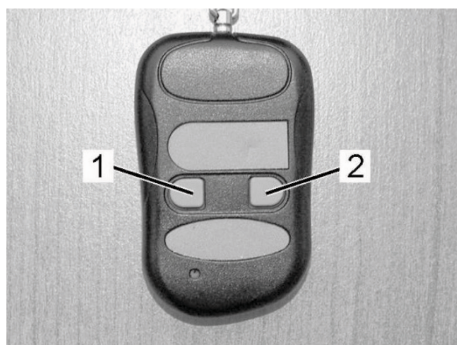

Fig. 71: Fjernbetjening

Fjernbetjeningen kan bruges til betjening af forteltlampen og loftslampen.

Knapperne på fjernbetjeningen har følgende funktion:

- 1 Forteltlampe TIL/FRA
- 2 Loftslampe TIL/FRA

Loftslampens belysningsstyrke kan reguleres ved at holde kontakten nede.

## Oversigt

### 5.4.1.3 Stikkontakter

#### 230-V-stikdåser



Fig. 72: 230-V-stikdåse, eksempel

Stikdåser til tilslutning af små elektriske apparater fungerer, når der er tilsluttet en ekstern strømforsyning til campingvognen. Stikdåserne sidder - alt efter model og valgt udstyr – praktisk placeret i campingvognens opholdsrum (fx i sædekassen i siddegruppen).

#### 12 V-stikkontakt (ekstraudstyr)



Fig. 73: 12 V-stikkontakt, eksempel

Hvis der er monteret end tv-væggholder, installeres også en 12 V-stikkontakt til skiftevis brug af tv-apparatet.

#### USB-stikkontakt (ekstraudstyr)



Fig. 74: USB-stikkontakt, eksempel

Alt efter, hvordan campingvognen er udstyret, kan der også være installeret en USB-stikkontakt.

#### 5.4.1.4 System Information Unit (SIU) (valgfrit)

Inden servicefunktionerne i den appstyrede Service Unit kan bruges, skal appen downloades.

Scan hertil QR-koden på indersiden af klædeskabsdøren, og følg instruktionerne.

For en sikkerheds skyld kan du finde endnu en QR-kode foran i opbevaringsrummet direkte på styreenheden.

Når du har downloadet appen, har du adgang til to grundfunktioner.

- Spændingsvisning
- Nivelleringshjælp til at justere campingvognen

SIU har en rækkevidde på 10 m.

Alt efter, hvilket ekstraudstyr du har købt, har du adgang til flere funktioner.

#### 5.4.2 Gasanlæg

##### Generelt

Dette afsnit indeholder informationer om gasanlægget i campingvognen.

De indbyggede gasapparater (afhængig af det valgte udstyr: varmer, vandvarmer, kogeboard, ovn, grill, køleskab) forklares udførligt i de vedlagte separate brugsanvisninger fra producenterne.

### ADVARSEL!



#### Fare for eksplosioner og kvæstelser pga. gas!

Udstrømmende gas kan føre til forgiftninger og til eksplosioner.

- Alle reparationer på gasanlægget må generelt kun udføres af autoriserede fagfolk.
- Ved gaslugt:
  - Sluk straks for gasanlægget.
  - Betjen ingen elektriske apparater.
  - Hold ild og antændingskilder væk.
  - Ingen rygning.
  - Sæt straks gasanlægget i stand.

## Oversigt

### Gaskasse, EXQUISIT VIP



Fig. 75: Gaskasselås



Fig. 76: Gaskasselåg, åben

Gaskassen er placeret i fronten over trækstangen. Her forefindes gasflaskeholder og gasregulator.

### BEMÆRK



Afhængig af valgt udstyr kan der være monteret et gastrykregulatorsæt (ekstraudstyr) med automatisk omstilling.

- Låsen til gaskassebeklædningen er anbragt bag afdækningen.

Åbn låget:

- Løft afdækningen.
- Efter at låsen er låst op, springer knappen frem.
- Drej knappen til at åbne gaskasselåget mod højre.
- Tag fat om grebet og tryk gaskasselåget op.

Luk låget:

- Tryk gaskasselåget ned.
- Tryk gaskasselåget imod forned og lås det med knappen.

Det er først og fremmest nyttigt, hvis der er monteret en cykelholder på vognstangen, og der er en cykel på holderen. I det tilfælde behøver du ikke tage cyklen af for fx at lukke gasflaskeventilen ved tankning eller efter madlavning.

### Gasforsyning med lavtryksregulator og lavtryksslange



Fig. 77: Gasflaske med lavtryksregulator og lavtryksslange

Der er som standard installeret en fleksibel gaslange med trykreduktionsventil for tilslutning af en gasflaske. Trykreduktionsventilen er udstyret med en omløbermøtrik med venstregevind og må kun skrues sammen med gasflasken med hånden. Gaslange og trykreduktionsventil skal undersøges for tæthed ved hver gaskontrol og udskiftes ved mangler, dog senest ved afslutningen af den tilladte brugstid.

- Stil gasflasken ind i gaskassen og fastsæt med sikringsremmen.
- Skru trykreduktionsventilen direkte på udløbsventilens gevind på gasflasken og spænd den med hånden.

## Gasforsyning med DuoControl CS



Fig. 78: Gasanlæg (med Eis-Ex og fjernvisning)

Som ekstraudstyr fås en sikkerheds-gastrykregulator med indbygget crashsensor til gasforsyningsanlæg med to gasflasker. Med det kan man skifte gasflasken uden at skulle afbryde gasanlægget.

Gastrykregulator-sættet består af en automatisk omskifterventil (DuoControl), gastrykregulatoren, regulatoropvarmningen (Eis-Ex) samt en fjernvisning, der viser driftsflaskens status i køretøjet.

Gastrykregulator-sættet er monteret på gaskassens væg og forbundet med gasflaskerne via to højtryksslanger.

Gastrykregulator og slanger skal udskiftes senest 10 år efter produktionsdato.

Højtryksslangerne er udstyret med en omløbermøtrik med venstregevind. Ved hver gastest skal det kontrolleres, om højtryksslangerne er tætte og udskiftes, hvis de ikke er i orden.

- Stil gasflasken ind i gaskassen, og sur den fast med sikringsremmen.

### BEMÆRK



Ved et uheld med en direkte på udløsningselementet virkende forsinkelse på  $3,5 \text{ g} \pm 0,5 \text{ g}$  (svarende til en middel køretøjsvægt med en kollisionshastighed på ca. 15 – 20 km/h mod en faststående forhindring) afbryder den indbyggede crashsensor gasflowet.

## Eis-Ex (ekstraudstyr)

Dannelse af is eller popanhydrat på regulatoren kan hæmme eller standse gasanlægget om vinteren.

Regulatoropvarmningen forhindrer dannelse af en isprop ved elektrisk opvarmning. Dermed sikres et fejlfri gasanlæg også ved vinterforhold.

## Oversigt

### Fjernvisning (ekstraudstyr)



Fig. 79: Fjernvisning

Fjernvisningen (ekstraudstyr) viser inde i campingvognen status for gasudtagning (normal- eller reservedrift), såsom regulatoropvarmningens varmfunktion:

Indikatorerne efter tænding betyder:

- grøn = gasudtagning fra driftsflasken
- rød = gasudtagning fra reserveflasken
- gul = regulatoropvarmning kører

### Hurtigstopphaner



Fig. 80: Hurtigstopphaner

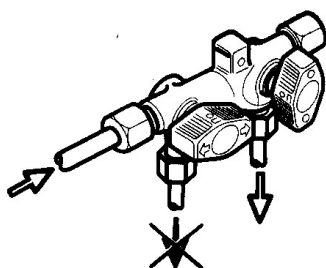



Fig. 81: Afspærrings- og frigivelsesstilling

Hurtigstopphanerne for gasapparaterne sidder i opholdsafdelingen, afhængig af modellen enten i skuffen under arbejdspladen (som vist på billedet) eller i underskabet i køkkenet. De skal altid være tilgængelige.

Hvert gasapparat har sin egen hurtigstopphane.

Pilen på hurtigstopphanen viser, om gasstrømmen til forbrugeren er åben eller spærret.

Hurtigstopphanerne er mærket som følger:

Symbol	Betydning	Symbol	Betydning
	Kogebord		Vandvarmer
	Bageovn		Varmer
	Køleskab		Kombiapparat vandvarmer med varmer

- Luk hurtigstopphaner inden tankning samt efter brug af de indbyggede gasapparater!

### 5.4.3 Varmer

#### Generelt

Mht. varmeanlæggene skelnes generelt mellem varmluftopvarmning og centralvarme.

Med Truma-Combi-varmeren integreres for første gang en vandvarmer, selvom der herved er tale om en varmluftopvarmning, således at der nu findes en kompakt varmluftopvarmning (Truma-Combi) og en kompakt centralvarme (ALDE) foruden den klassiske varmluftopvarmning.

#### 5.4.3.1 TRUMA-varmer 3004 S og 5004 S



Fig. 82: Truma-varmer

Campingvognen er som standard udstyret med en gasvarmer. Den betjenes via betjeningshåndtaget (termostat) (1).

Den af gasvarmeren frembragte varme luft fordeles i campingvognen via et varmlufttrørsystem. Varmluftblæseren styres med betjeningsenheden (2), som er anbragt direkte over varmeren.

Gasvarmens blæser fungerer kun, når vognen tilsluttes til eksternt 230 V-tilslutning.

#### BEMÆRK!



*Gasopvarmning under kørsel er i mange lande ikke tilladt. Undersøg inden turen de lokalt gældende regler på transitstrækningen og på destinationen. Luk for gasvarmeren samt hurtigstopphanen og gasregulatoren før du kører af sted, hvis du er i tvivl.*



## Oversigt

### Varmluftdyse



Fig. 83: Varmluftdyse, åben

Til opvarmningen af campingvognen fører blæseren på gasvarmeren den varme luft gennem varmluftrørsystemet og varmluftsdyserne ind i rummet.

Du kan efter behov manuelt regulere strømmen af varmluft med de varmluftdysere, som sidder forskellige steder.

- Varmluftdyserne åbnes og lukkes ved at sætte drejespjældene i den ønskede stilling.

### Skorsten



Fig. 84: Gasvarmerens skorsten

På taget af campingvognen er der monteret en skorsten, der bortleder den afbrændte opvarmingsgas.

Åbningen skal altid være fri og ren for at sikre en uhindret udledning af røggassen.

#### **BEMÆRK!**



*Åbningen skal altid holdes fri for løv, snavs, sne eller andre urenheder!*



### 5.4.3.2 ALDE-varmer (ekstraudstyr)

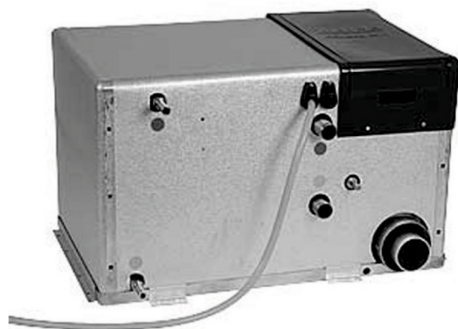

Fig. 85: Alde-centralvarmer

ALDE-centralvarmeren (ekstraudstyr) med vandvarmer er et klassisk varmeanlæg, som findes i mange hjem.

Det består af en central varmekedel, som drives med campinggas, hvor en glykol-vandblanding opvarmes, som føres frem gennem et lukket kredsløb med konvektorer (varmelegemer), cirkulationspumpe og ekspansionsbeholder.

ALDE-centralvarmeren er også udstyret med en 230-V-elpatron, som efter behov muliggør en hurtigere opvarmning når vognen holder stille.

#### BEMÆRK



*Gasopvarmning under kørsel er i mange lande ikke tilladt. Undersøg inden turen de lokalt gældende regler på transitstrækningen og på destinationen. Luk for gasvarmeren samt hurtigstopphanen og gasregulatoren før du kører af sted, hvis du er i tvivl.*

#### BEMÆRK



*For at beskytte ALDE-ventralvarmeren mod beskadigelser skal varmesystemet serviceres tilsvarende.*

- *Glykol-vandblandingen skal udskiftes hvert 2. år, for at undgå rust i varmesystemet.*
- *Udluft anlægget, når konvektorerne i køretøjet opvarmes ujævnt.  
Udluft varmesystemet først, når det er afkølet.  
Hvis resultatet ikke er tilfredsstillende, udluft varmesystemet, når det er opvarmet.*

*En servicetabel til at notere den udførte service finder du i kapitlet "Service" under "Serviceskema ALDE-centralvarmer".*

## Oversigt

## ALDE-betjeningsenhed

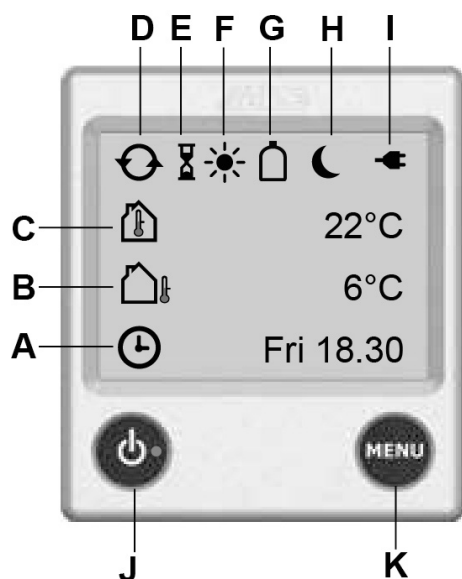

Fig. 86: Betjeningslementer

- A Ur.** Uret viser dato og tid (hvis det er aktiveret). For indstilling se ALDE-brugsanvisningen.
- B Udetemperatur\*.** Udetemperaturen indikeres.
- C Indetemperatur.** Indetemperaturen indikeres.
- D Cirkulationspumpe.** Symbolet vises, når der er tændt for cirkulationspumpen.
- E Automatisk start på opvarmning.** Symbolet vises, når funktionen er aktiveret.
- F Dagsautomatik.** Symbolet vises, når funktionen er aktiveret og tiden ligger inden for det fastlagte tidsrum.
- G Gasflaske fuld/tom\*.** Symbolet vises, når føleren på gasflasken er tilsluttet og aktiveret. Hvis Eis-EX er installeret, vises symbolerne for den indstillede modus sammen med flaske-symbolet.
- H Natautomatik.** Symbolet vises, når funktionen er aktiveret og tiden ligger inden for det fastlagte tidsrum.
- I 230 Volt.** Symbolet vises, hvis der er tilsluttet 230 V til varmeren.
- J On-/Off-knap.** Varmerens hovedafbryder.
- K MENU-knap.** Knap til indstillingsmenuen.

De med (\*) markerede funktioner er ekstraudstyr.

## Røggasudsugning



Fig. 87: Røggasudsugning

Røggasudsugningen udleder den i gasvarmeren brændte campinggas. Den er – alt efter model og valgt udstyr – anbragt i venstre eller højre side af campingvognen.

Åbningen skal altid være fri og ren for at sikre en uhindret udledning af røggassen.

**BEMÆRK**

*Afdækningen må aldrig bruges som tøjknage eller til at hænge ting på den!*

*Åbningen skal altid holdes fri for løv, snavs eller andre urenheder!*

### Vindueskontakt



Fig. 88: Vindueskontakt

Hvis den vægmonterede røggasudsugning er anbragt under et vindue, monteres på fabrikken en vindueskontakt på det pågældende vindue.

Vindueskontakten er en kontaktafbyrder, som automatisk slukker for varmeren, så snart vinduet åbnes, så der ikke kan komme røggas ind i vognen.

### ALDE-konvektor (ekstraudstyr)

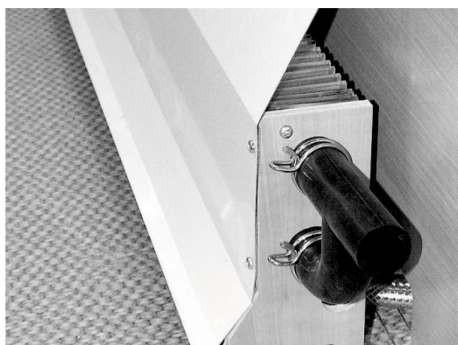

Fig. 89: Konvektor med varmeledeplade

Varmeafgivelsen sker via konvektorerne, uden blæserunderstøttelse, inde i vognen.

For at opnå en hurtig opvarmning, skal den varme luft kunne cirkulere frit. Konvektorerne må derfor ikke tildækkes.

Påfyldningen af varmekredsløbet kan foretages via ekspansionsbeholderen med en glykol-vandblanding (forhold 40:60). Der er monteret en udluftningsventil på alle konvektorer til udluftning af anlægget.

- Overhold sikkerheds- og brugsvejledningerne i den medfølgende brugsanvisning fra producenten.

**Oversigt****5.4.3.3 Temperere gulvet med varmt vand (ekstraudstyr)**

Vandbåren gulvvarme (ekstraudstyr) fungerer via et rørsystem i gulvet med varmeledende lag oven på. Gennem rørsystemet cirkulerer speciel varmevæske (glykol-vandblanding).

- I kombination med TRUMA Combi-opvarmningen opvarmes varmevæsken i en separat varmer. Den varme luft fra blæservarmeovnen ledes gennem vandvarmeren. I vandvarmeren er der indbygget et 230V-varmelegeme, som kan tilkobles for hurtigere opvarmning.
- I forbindelse med ALDE-centralvarmeren udgør den vandbårne gulvvarme et ekstra varmeelement i kredsløbet.

**OBS****Fare for beskadigelse af rør i gulvet!**

Skruer, søm og andre fastgørelsesmidler kan beskadige rørene i gulvet, så varmevæsken løber ud.

- Foretag ingen indbygninger, ombygninger eller individuelle montager i opholdsafdelingen.
- Sæt ikke skruer, søm eller andre fastgørelsesmidler i gulvet.
- Pas på, at gulvoverfladen ikke beskadiges.

**BEMÆRK**

*Alle krav i forbindelse med skader på rørsystemet samt følgeskader på udstyr eller inventar som følge af montager i gulvet er udelukket*

### Gulvvarmens funktionsafbryder

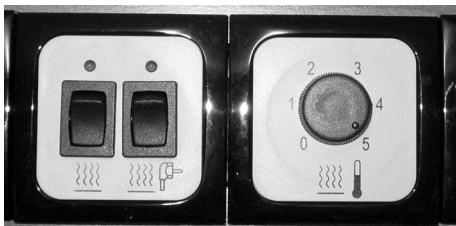

Fig. 90: Funktionsafbryder (eksempel)

I kombination med TRUMA Combi-varmeren er funktionsafbryderne for gulvvarmen placeret oven for indgangsdøren.



Fig. 91: Ventil gulvvarme ALDE

I kombination med ALDE-centralvarmeren kan kredsløbet til gulvvarmen tilkobles via en ventil.

Ventilen er anbragt nede ved gulvet, direkte ved siden af ALDE-centralvarmeren.

### 5.4.3.4 Temperere gulvet elektrisk (ekstraudstyr)

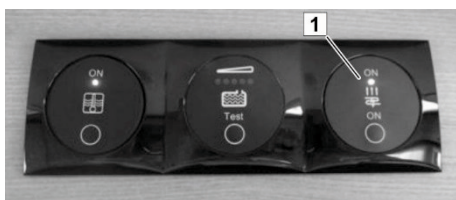

Fig. 92: Gulvvarmens tænd-/sluk-kontakt

Den elektriske gulvvarme (ekstraudstyr) tilkobles via tænd-/sluk-kontakten (1). Den er anbragt ovenfor indgangsdøren. Den tilhørende transformer er anbragt i sengekassen eller i bænken. Gulvvarmen er vedligeholdelsesfrit.

## ADVARSEL



### Brandfare pga. beskadiget varmemefolie!

Varmefolien ligger direkte under PVC-tæppet. Hvis den er beskadiget, kan en brandfare ikke udelukkes.



- Få derfor altid afklaret inden senere monteringer eller ændringer på møblerne med forhandleren, hvor folien er placeret.

## Oversigt

### 5.4.4 Drikke- og spildevandsanlæg

#### Generelt

Det følgende afsnit omhandler drikkevandsystemet og spildevandssystemet.

#### Påfyldningsstuds for drikkevand



Fig. 93: Påfyldningsstuds for drikkevand

Studsens for påfyldning af drikkevand sidder udvendig på siden af campingvognen.

- Drej drikkevandtankens vippedæksel op for at fylde tanken. Sæt opholdsafdelingens nøgle i låsen og drej den 180°. Tryk så på drejedækslet, drej det 120° mod uret og tag det af fra studsens.
- Sæt drejedækslet på igen efter påfyldning og lås med nøglen.

#### **BEMÆRK!**



Vand i vandtanken eller i vandslanger bliver allerede efter kort tid udrikkeligt. Derfor skal tanken og ledningerne skylles godt efter med frisk drikkevand før hver brug. Du kan købe velegnede rengørings- og steriliseringsmidler.

### Drikkevandstank (valgfrit)

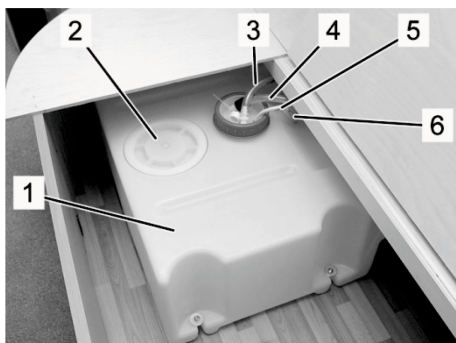

Drikkevandstanken er monteret i siddegruppen- eller soveafdelingen (fx i siddegruppens siddebænk som vist på billedet).

- 1 Drikkevandstank
- 2 Rengøringsdæksel
- 3 Ventilation drikkevandtank
- 4 Sugeslange til vandpumpe
- 5 Ledning til niveaumåler
- 6 Påfyldningsslange

Fig. 94: Drikkevandstank, eksempel

### Ekstra tømmeventil på drikkevandstanken



Fig. 95: Tømmeventil, eksempel

den ekstra tømmeventil er anbragt på siden af tanken og kan betjenes via en fingerskrue. Den anvendes til let regulering af drikkevandets niveau. Ved at åbne den ekstra tømmeventil reduceres drikkevandtankens påfyldningsvolumen. På denne måde kan campingvognens nyttelast øges.

På destinationen kan den så lukkes igen, for at udnytte hele tankvolumenet til drikkevandet.

- Drej fingerskruen til venstre, for at åbne den ekstra tømmeventil.
- Drej fingerskruen til højre for at lukke den ekstra tømmeventil.



### Blandingsbatteri



Fig. 96: Blandingsbatteri

### ADVARSEL!



#### Skoldningsfare pga. varmt vand!

Varmt vand kan forårsage skoldninger på hænder og andre legemsdele.

- Blandingsbatteriet skal først åbnes i kold stilling, derefter forhøjes temperaturen forsigtigt.

1. Åbn for det varme vand ved at dreje blandingsarmen i retningen af koldvandsindstillingen (blå markering), løft derefter op og drej langsomt i retning af den røde markering.
2. Luk for vandet ved at dreje blandingsarmen tilbage i retning af den blå markering og tryk ned.

### Bundprop i drikkevandstanken



Fig. 97: Bundprop i drikkevandstanken

Bundproppen er sat i drikkevandstanken og er tilgængelig efter åbning af rengøringsdækslet.



## Spildevand

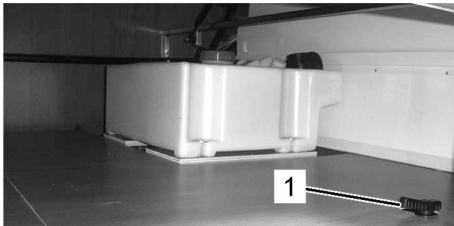

Fig. 98: Spildevandstank (ekstraudstyr)

Der er monteret et fælles spildevandsafløb fra køkkenvasken og vaskekummen.

Afhængig af model og valgt udstyr opsamles spildevandet enten i en fast installeret spildevandstank (ekstraudstyr) eller ledes direkte ud.

Ved fast installeret spildevandstank (ekstraudstyr) er aftapningshanen (1) placeret let tilgængelig i umiddelbar nærhed af spildevandstanken.

### BEMÆRK!



*Rengøringsmidler, sæber, vaskelotioner og kosmetik forurener miljøet og belaster grundvandet.*

- *Tøm aldrig spildevand ud i naturen, men kun på tømmestationer!*

### 5.4.5 Vandvarmer

#### OBS



#### Materielle skader ved længere henstilling eller frost!

Hvis campingvognen ikke opvarmes konstant om vinteren, kan der forekomme frostska-der på de sanitære anlæg.

Længerevarende henstilling kan medføre algevækst pga. forureninger i de sanitære anlæg.

- Hold aftapningsventilen altid fri for snavs og tilisning.
- Ved fare for frost eller længerevarende henstilling tøm vandtanke, beholdere, slanger, vandhaner og ledninger fuldstændigt.

#### BEMÆRK!



*Frostska-der eller forureninger pga. algevækst falder ikke ind under garantien!*

### 5.4.5.1 Ved installeret TRUMA-varmer og TRUMA-vandvarmer

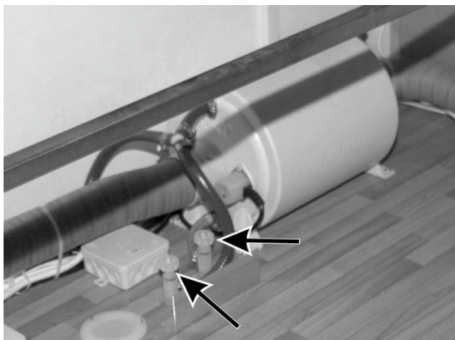

Fig. 99: Truma-vandvarmer og vandaftapningsventiler

TRUMA-vandvarmeren er monteret i kassen under sengen.

Denne vandvarmer kan opvarme vandet på tre måder:

- Ved brug af gasvarmeren strømmer en del af den opvarmede luft via blæseslangerne gennem vandvarmeren og vandet opvarmes derved.
- Hvis gasvarmeren ikke bruges, kan vandet i vandvarmeren opvarmes via den indbyggede elektriske varmer.
- Kombidrift: Fremskyndet opvarmning af drikkevandet via gasvarmerens varmluft og den interne elektriske varmer.

Der er monteret aftapningsventiler ved siden af vandvarmeren til at tømme kold- og varmvandssystemet. Aftapningsventilerne betjenes manuelt (→ pile).

#### BEMÆRK



Vedligeholdelses- og plejeoplysninger for apparaterne til vandopvarmning finder du i den medfølgende brugsanvisning til apparaterne.

### 5.4.5.2 Ved installeret ALDE-varmer (ekstraudstyr)



Fig. 100: Åbn aftapningsventilerne.

ALDE-varmeren er udstyret med en vandvarmer (indhold ca. 8,5 l). Vandvarmeren kan drives både med flaskegas og strøm. Vandvarmeren fyldes ved at åbne håndtaget for varmt vand.

Principielt kan varmeren også anvendes, hvis vandvarmeren er tom.

Hvis campingvognen ikke bruges, skal vand anlægget altid tømmes ved at åbne aftapningsventilerne for varmt og koldt vand (håndtagene står vandrette). De er anbragt direkte ved siden af varmeren.

## 6 Bo

Dette kapitel beskriver, hvordan din campingvogns udstyr betjenes og virker. Vær også opmærksom på informationerne i kapitlet "Oversigt" og desuden brugsanvisningerne for det indbyggede udstyr.

### 6.1 Klargøre campingvognen

#### 6.1.1 Etablere nettilslutning

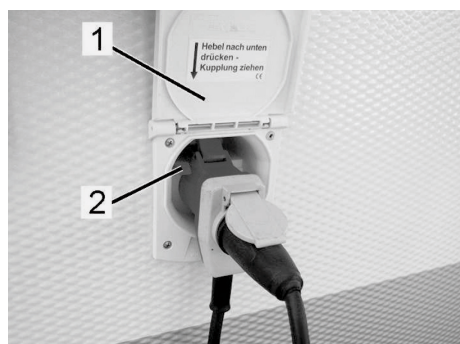

Fig. 101: Nettilslutning

1. Kontroller inden tilkobling, om det elektriske forsyningsnet stemmer overens med campingvognens.
2. Ved brug af kabeltromler skal hele netkablet rulles ud for at undgå, at kablet overopvarmes.
3. Læg kablet således, man ikke snubler i det, marker evt. kabelforløbet.
4. Vip nettilslutningens afdækning (1) på køretøjets side op.
5. Tryk låsehåndtaget (2) op og isæt CEE-netkabelstikket.
6. Tilslut netkablets forbindelsesstik til den eksterne forsyningsstation på opstillingsstedet.
7. Omstil køleskab til net- eller gasdrift (→ Afsnit "Bo").
8. Tilkobl hovedafbryderen.

#### 6.1.2 Påfylde drikkevand

### ADVARSEL!



#### Sundhedsfare pga. kim og bakterier i drikkevandet!

Forgiftet drikkevand kan føre til alvorlige infektioner.

- Campingvognens drikkevandanlæg skal desinficeres, inden det tages i brug første gang og efterfølgende intensivt gennemskylles med drikkevand.
- Aftap kun vand fra forsyningsanlæg, som har drikkevandskvalitet.
- Fyldeslanger og -beholdere skal være godkendte til drikkevand.



Fig. 102: Vandpåfyldningsstuds

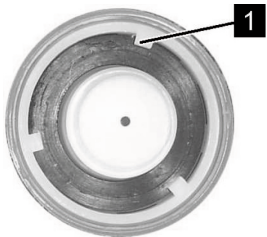

Fig. 103: Drejedæksel, indvendig

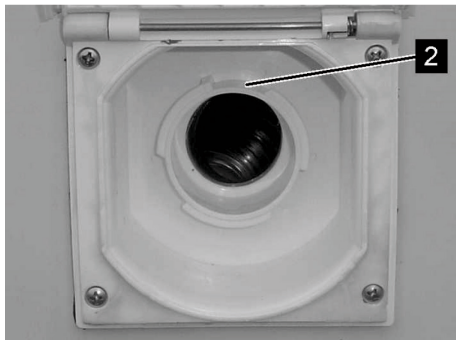

Fig. 104: Påfyldningsstuds for drikkevand, åben

1. Tap vandrester ud af drikkevandstanken (→ afsnit "Aftap drikkevand").
2. Åbn påfyldningsstuds for drikkevand på køretøjets side.
  - Hold drejelåget fast med den ene hånd, sæt opholdsafdelingens nøgle i låsen og drej den 180°.
  - Når låsen er frigivet, tryk på drejelåget og drej det 120°.
  - Tag derefter drejedæksel af.
3. Skyl påfyldningsslangen godt igennem (mindst 2 liter drikkevand skal løbe igennem), derefter føres påfyldningsslangen ind i påfyldningsstuds og der påfyldes drikkevand.
4. Træk påfyldningsslangen ud efter påfyldning, skru påfyldningsstudsens drejedæksel på igen og lås den.
  - Sæt drejelåget med tapperne (Fig. 103/1) ind i noterne (Fig. 104/2) på påfyldningsstuds for drikkevand.
  - Tryk på drejedækslet og drej det 120° med uret.
  - Drej nøglen i låsen 180° med uret og træk den ud.
5. Tøm påfyldningsslangen og luk slangeenderne.
6. Skyl alle vandledninger godt igennem. Åbn hertil aftapningsventiler og gennemskyl ledninger. Luk så aftapningsventiler igen.
7. Tilkobl vandpumpen, åbn blandingsbatterier i midterstilling og gennemskyl ledninger. Luk derefter blandingsbatterier igen.

### 6.1.3 Aftappe drikkevand



Fig. 105: Bundprop i drikkevandstanken

1. Åbn aftapningsventiler for koldt og varmt vand.
2. Åbn blandingsbatterier i vask og vaskekumme.
3. Åbn rengøringsdæksel på drikkevandstank.
4. Fjern bundproppen. Lad vandet løbe fuldstændigt ud af drikkevandstanken.
5. Kontroller, at drikkevandanlægget er tømt helt. Vandudtagningsstederne (blandingsbatterier, aftapningsventiler, udløbsåbning på drikkevandstanken) skal være tørre.
6. Sæt bundproppen ind igen i drikkevandstanken og luk rengøringsdækslet.
7. Luk blandingsbatterier i vask og vaskekumme.
8. Luk aftapningsventilerne for koldt og varmt vand.

#### Aftapningsventiler TRUMA

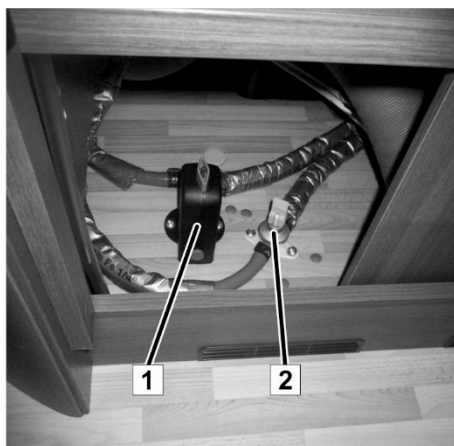

Fig. 106: Aftapningsventiler TRUMA-Combi-varmer

Der er anbragt to aftapningsventiler i underskabet:

- 1 Sikkerheds-aftapningsventil (koldt vand)
- 2 Manuelt aftapningsventil (varmt vand)

Sikkerheds-aftapningsventilen åbnes automatisk ved temperaturer mellem 4 bis 7 grader, for at undgå frostskaeder.

Den manuelle aftapningsventil skal betjenes med hånden.

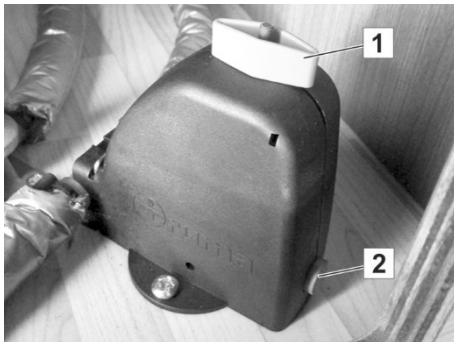

Fig. 107: Sikkerheds-aftapningsventil åben

- Åbn sikkerheds-aftapningsventilen med hånden:  
Drej drejafbryderen foroven (1) indtil den går i indgreb, herved springer den nede på huset placerede trykknop (2) ud (→ Vær opmærksom på medfølgende brugsanvisning).
- Luk sikkerheds-aftapningsventil:  
For at lukke ventilen skal trykknappen holdes inde og drejeknappen samtidig drejes med 90 Grad. Trykknappen skal blive stående i denne stilling, ellers forbliver ventilen åben.

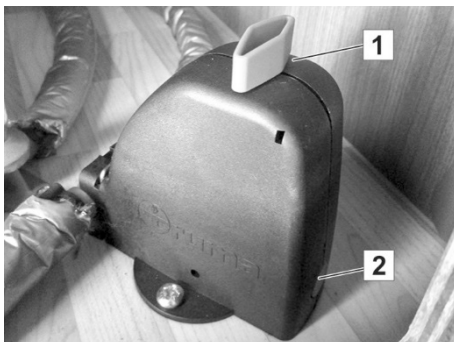

Fig. 108: Sikkerheds-aftapningsventil lukket

#### 6.1.4 Tømme spildevand

##### BEMÆRK!



Rengøringsmidler, sæber, vaske lotioner og kosmetik forurener miljøet og belaster grundvandet.

- Tøm aldrig spildevand ud i naturen, tøm det altid kun på tømmestationerne.
- Lad ikke samlebeholderen løbe over, bring den altid rettidigt til tømmestationen.

#### Aftapning via afløbsrør

1. Stil en opsamlingsbeholder (fx vandspand) direkte under afløbsrøret under campingvognens gulv.
2. Lad spildevand fra vask, brusebad og vaske kumme løbe ned i opsamlingsbeholderen.
3. Hvis campingpladsen er udstyret med en spildevandskanal, forlænges afløbsrøret med en spildevandsslange direkte ned i spildevands afløbet.



## Tømning af spildevand ved fast installeret spildevandstank (ekstraudstyr)

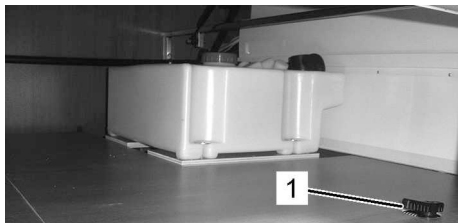

Fig. 109: Aftapningshane (1)

1. Stil opsamlingsbeholderen under spildevandsrøret under køretøjet (eller før det hen til spildevandskanalen, hvis en sådan forefindes).
2. Åbn aftapningshanen (1) ved siden af spildevandstanken.
3. Lad spildevandet løbe fra spildevandstanken (Bemærk! Tankindhold: 44 liter) ud i opsamlingsbeholderen (eller direkte i spildevandskanalen). Vær herved opmærksom på, at opsamlingsbeholderen ikke løber over.
4. Tøm opsamlingsbeholderen på tømmestationen.

## Aftapning via spildevandstank (ekstraudstyr)



Fig. 110: Mobil spildevandstank

- Tilgængelig, hvis dette ekstraudstyr er valgt.

1. Tag den mobile spildevandstank fra holderen i gaskassen og åbn tankdækslet.
2. Stil den mobile spildevandstank med indtaget under afløbsrøret, så spildevandet kan løbe fra campingvognen over i spildevandstanken.
3. Tøm spildevandstanken i rette tid på en godkendt tømmestation.
4. Spildevandstanken skal efter hver brug og før viderekørsel sættes i holderen i gaskassen og fastgøres.

### 6.1.5 Udskifte gasflasken

- Ved standardudførelsen af gasanlægget (fleksibel gaslange med trykreduktionsventil) skal gasflasken udskiftes som følger:

#### ADVARSEL!



#### Fare for eksplosioner og kvæstelser pga. gas!

Udstrømmende gas kan føre til forgiftninger og til eksplosioner.

- Alle reparationer på gasanlægget må generelt kun udføres af autoriserede fagfolk.
- Ved gaslugt:
  - Sluk straks for gasanlægget.
  - Betjen ingen elektriske apparater.
  - Hold ild og antændingskilder væk.
  - Ingen rygning.
  - Sæt straks gasanlægget i stand.



Fig. 111: Gasflaske med trykreduktionsventil

1. Åbn gaskassen.
2. Hvis en tømt gasflaske skal skiftes, så luk gasflaskeventilen på den tomme gasflaske.
3. Skru trykreduktionsventilens omløbermøtrik af gasflasken med hånden (husk venstregevind).
4. Løsn gasflaskens fastgørelsesrem, og tag gasflasken ud af gaskassen.
5. Kontroller gasslangen. Hvis den er porøs eller beskadiget, få den udskiftet af faguddannet personale.
6. Sæt den nye gasflaske i gaskassen, og sikr den med fastgørelsesrem.
7. Skru trykreduktionsventilens omløbermøtrik på gasflaskeventilen med hånden (husk venstregevind).
8. Luk gaskassen, og lås låsen.
9. Ved drift af gasapparater åbnes gasflaskeventilen og den tilhørende hurtigstophane.

## 6.1.6 Skifte gasflaske (DuoControl CS) (ekstraudstyr)

- Ved modeller med DuoControl CS (med Eis-Ex og fjernvisning) skal følgende oplysninger og instruktioner iagttages:

### ADVARSEL!



#### Fare for eksplosioner og kvæstelser pga. gas!

Udstrømmende gas kan føre til forgiftninger og til eksplosioner.

- Alle reparationer på gasanlægget må generelt kun udføres af autoriserede fagfolk.
- Ved gaslugt:
  - Sluk straks for gasanlægget.
  - Betjen ingen elektriske apparater.
  - Hold ild og antændingskilder væk.
  - Ingen rygning.
  - Sæt straks gasanlægget i stand.



Fig. 112: Gasanlæg DuoControl CS

1. Åbn gaskassen.
2. Luk gasflaskeventilen på den tomme gasflaske.
3. Skru højtryksslængens omløbermøtrik af gasflaskeventilen med hånden (husk venstregevind).
4. Løsn den tomme gasflaskes fastgørelsesrem, og tag den tomme gasflaske ud af gaskassen.
5. Sæt den nye gasflaske i gaskassen, og sikr den med fastgørelsesremmen.

### OBS



#### Gaslækage ved beskadigelse af isoleringen!

Hvis højtryksslængen spændes for stramt, kan isoleringen blive mast, og der kan opstå utætheder.

- Brug udelukkende det vedlagte skrueværktøj til på- og afskruning af højtryksslængerne! Den garanterer det rigtige tilspændingsmoment og forhindrer skader på skruesamlingen.

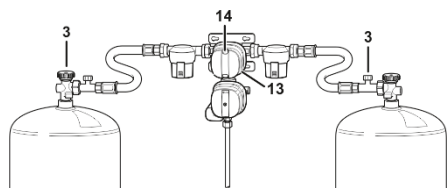
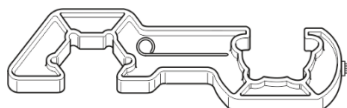

Fig. 113: Gastrykregulator-sæt

Fig. 114: Skrueværktøj  
montering/afmontering

6. Skru slangebrudsikringens omløbermøtrik (3) fast på gasflaskeventilen med skrueværktøjet.
7. Kontroller gasslangen på gasflaskeventilen, på trykregulatoren og over hele længden: Hvis den er utæt, porøs eller beskadiget, må gasflasken ikke tages i drift! Få gasslangen udskiftet af faguddannet personale.
8. Indstil gasflaskernes funktion på drejeknappen (13), drej f.eks. drejeknappen frem til anslaget til venstre:
 

– venstre gasflaske	=	driftsflaske
– højre gasflaske	=	reserveflaske

### BEMÆRK



Farvedisplayet i kontrolvinduet (14) viser den aktuelle driftsstatus:

- grøn = gasudtagning fra driftsflasken
- rød = gasudtagning fra reserveflasken

9. Åbn gasflaskeventilen til drift af gasapparater, og frigiv gastrykregulatoren (→ Frigiv gastrykregulator).
10. Luk gaskassen, og lås låsen.

### Frigive gastrykregulator

Efter hver åbning af gasflaskeventilerne skal gastrykregulatoren igen frigives.

1. Åbn gasflaskeventilen (ved gasforsyningsanlæg med to flasker begge).
2. Tryk ved et gasforsyningsanlæg med to flasker på driftsflaskens sikkerhedsventil og hold den inde.

## Indstil fjernvisning (ekstraudstyr)



Fig. 115: Fjernvisning

Hvis der ikke vises en fjernvisning inde i køretøjet, skal driftsmodus vælges ved at aktivere vippekontakten i midten:

- Sommerdrift
- Vinterdrift

Lysdisplayene i pynteringen betyder:

- grøn = gasudtagning fra driftsflasken
- rød = gasudtagning fra reserveflasken
- gul = regulatoropvarmning kører

## Skifte gasflaske

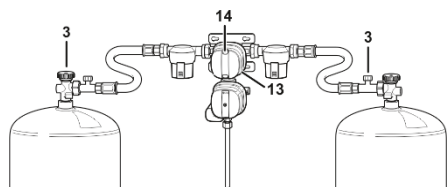

Fig. 116: Gastrykregulator-sæt

Hvis driftsflaskens flasketryk falder ned under 0,5 bar, kobler gastrykregulator-sættet automatisk over på reserveflasken. Visningen i kontrolvinduet skifter til rødt.

### BEMÆRK



Ved kulde eller stor gasudtagning over et længere tidsrum kan gastrykket falde til under 0,5 bar, selvom der stadig er gas i flasken. Derved kan det forekomme, at der tages gas fra begge gasflasker samtidig.

Ved behov kan drejeknappens (13) stilling skiftes til enhver tid.

- Drejeknappen (13) skal altid drejes til anslaget til venstre eller højre. Mellemstillingen bevirker, der udtages gas fra begge gasflasker samtidigt.

## Én-flaske-drift

Gasanlægget kan også drives med kun én gasflaske.

Tilbageslavsventiler forhindrer, at der strømmer gas ud fra den ledige tilslutning.

1. Ved én-flaske-drift skal den frie tilslutning lukkes med det vedlagte blinddæksel af messing.
2. Stil drejeknappen på gastrykregulator-sættet på driftsflasken.

### 6.1.7 Vedligeholdelse af gasanlægget (generelt)

- Kontrollen af gasanlægget skal gentages iht. de gældende regler (i Tyskland hvert 2. år).
- Forny gastrykregulator-sæt og slangeledninger senest 10 år efter produktionsdato.

## 6.2 Ventilation

### Generelt

Regelmæssig og målrettet ventilation af campingvognen giver et behageligt rumklima og forebygger dannelsen af kondensvand og varmeophobning

For ventilation af campingvognen bruges ventilationsruder, skydevinduer og tagluger.

For at sikre en konstant ventilation er campingvognen udstyret med tvangsventilationer.

### OBS



#### Skader pga. manglende ventilation!

Utilstrækkelig ventilation forårsager iltmangel og forværrer rumklimaet. Overopvarmning og dannelse af kondensvand fører til skader på det indvendige udstyr.

- Tildæk aldrig tvangsudluftningsspalter.
- Ventiler altid campingvognen tilstrækkeligt.

## Trækvinduer



Fig. 117: Trækvinduer

### Intensiv ventilation

1. Drej vinduesknebel ca. 90° op.
2. Vip trækvinduet udad og op, og lad det gå i indgreb i den ønskede position, eller sæt den fast med rigel.
3. Trækvinduet lukkes ved at dreje det længere udad og op, eller ved at løsne riglen.
4. Drej trækvinduet tilbage, luk og lås med vinduesknebel.



Fig. 118: Permanent ventilation

### Permanent ventilation

1. Drej vinduesknebel ca. 90° op.
2. Tryk vinduet ca. 1 – 2 cm udad.
3. Tryk vinduesknebel tilbage, så rigelnæsen kan rykke ind i vinduesriglens udsparring.

Lukke:

4. Drej igen vindueskneblen opad efter ventilation, så rigelnæsen rykker ud af udsparringen.
5. Træk vinduet ind mod rammen. Drej vinduesknebel ca. 90° ned for at låse vinduet.

## Skydevindue



Fig. 119: Skydevindue

### Åbn skydevinduet

- Åben den ved at trykke skydegrebet sammen og skyde den bevægelige vinduesdel i den ønskede position.
- Luk den ved at skyde den bevægelige vinduesdel, til skydegrebet går i hak.

## Kombirullegardin



Fig. 120: Kombirullegardin

Trækvinduerne er udstyret med kombirullegardiner, som består af et myggenet og rullegardin o. Begge rullegardiner i fastgjort foroven.

For begge rullegardiner gælder:

- Tag fat i grebet og træk rullegardinet helt ned og tryk så lidt mod vinduet, indtil underskinnen går i indgreb, for at lukke det.
- Tryk grebet helt ned og træk det lidt hen mod dig, indtil underskinnen løsnes, for at åbne rullegardinet. Rullegardinet rulles automatisk op pga. spændingen - hold herved fast i håndtaget.

Rullegardinet kan indstilles i tre forskellige positioner. Det går i indgreb i en af de tre mulige positioner på de i siderne anbragte føringsskiner.

### OBS



#### Beskadigelser på rullegardinet, når det hurtigt køres op!

For at undgå beskadigelser på rullegardinet, pas på at det IKKE køres hurtigt op.

### BEMÆRK!



*Rullegardinerne må ikke være lukket under kørslen og i en længere periode (flere uger).*

*Nedrullede rullegardiner udgør en belastning for fjedrene.*

## Efterspænde rullegardinerne

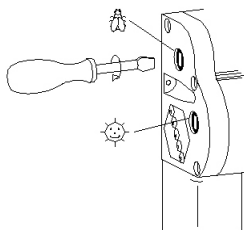

Rullegardinernes fjedre kan efterspændes med en skruetrækker.

- Sæt skruetrækkeren ind og drej den 1-2 omdrejninger i urets retning.
- Kontroller spændingen, gentag proceduren evt., men pas på ikke at spænde for meget.

## Pleje af rullegardinerne

Anvend principielt ingen aggressive rengøringsmidler (opløsnings-, slibemidler). Rengør solrullegardinet og rammedele med en fugtig klud og mild sæbelud. Rengør myggenettet med en blød børste, evt. med en fugtig klud.



**Myggenetsdør (ekstraudstyr)**

Fig. 121: Myggenetsdør

Indgangsdøren kan udstyres med en myggenetsdør (ekstraudstyr).

1. Døren lukkes ved at skyde den med grebet i den ønskede position.
2. Myggenetdøren åbnes ved at skyde den tilbage igen med grebet.

**OBS****Beskadigelse gennem usagkyndig betjening!**

Ved ind- og udstigning og når indgangsdøren lukkes, kan fluenettet blive beskadiget af skraldespanden.

- Skub altid først fluenettet tilbage i holderen!

**Tagluge**

Afhængig af campingvognmodellen er der forskel på udseende og betjening af de tagluger, som er indbygget i loftsområdet.



Fig. 122: Opvipningstagluge

**Åbne opvipningstagluge**

1. Fat med hænderne om begge greb, og tryk de indvendige låsegreb ind.
2. Tryk samtidig taglugen opad med begge greb.

**Lukke opvipningstagluge**

1. Fat med hænderne om begge greb, og tryk de indvendige låsegreb ind.
2. Træk samtidig taglugen ned med begge greb.



Fig. 123: Betjening af tagluge 400 x 400 mm/  
VisionStar 700 x 500 mm

**Åbne taglugen**

1. Træk gribeskinnen på taglugen nedad eller drej den ned på VisionStar, så taglugen åbnes.
2. Skub den nedtrukne gribeskinne fremefter, så taglugen stilles op.
3. Lad bøjlen gå i indgreb i den ønskede stilling.

**Lukke taglugen:**

- Før gribeskinnen fra indgrebsstillingen tilbage i udgangsstilling.



Fig. 124: Betjene Midi Heki / Mini Heki plus

**Åbne taglugen**

1. Tryk taglugens sikringsknap (1) ind.
2. Før bøjlen (2) bagud i styrenoten (3).
3. Lad bøjlen gå i indgreb i den ønskede stilling.

**Lukke taglugen:**

- Før bøjlen fra rastestillingen tilbage i udgangsstillingen til sikringsknappen (1) låser taglugen.

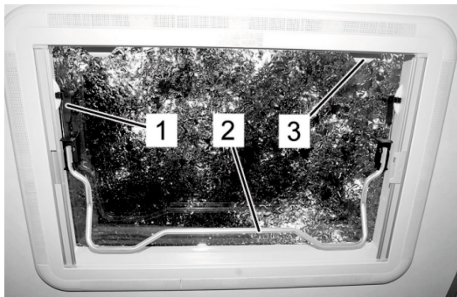

Fig. 125: Betjening af hæve-vippetag Heki 2

### Betjening af hæve-vippetag (ekstraudstyr)

1. Tryk sikringsknappen på de to knebler (1, venstre og højre) ind og drej kneblerne ca. 90°.
2. Løsn rørbøjlen (2) med let ryk fra holderen og drej den nedad.
3. Åbn taglugen med rørbøjlen, drej derefter rørbøjlen helt rundt.
4. Læg rørbøjlen på holderen (3) og fastgør den.

## 6.3 Opvarmning og tilberedning af varmt vand

### 6.3.1 TRUMA-varmer

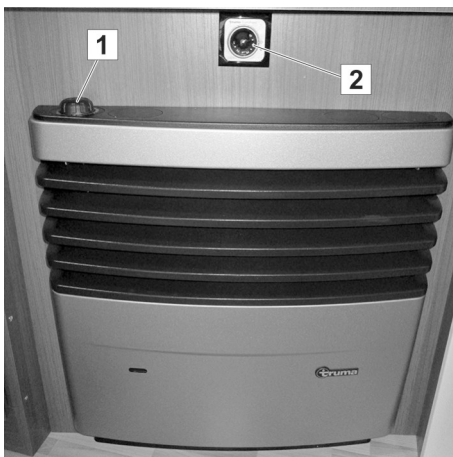

Fig. 126: Truma-varmer

Campingvognen er som standard udstyret med en gasvarmer. Den betjenes via betjeningshåndtaget (termostat) (1).

Den af gasvarmeren frembragte varme luft fordeles i campingvognen via et varmluftsystem. Varmluftblæseren styres med betjeningsenheden (2), som er anbragt direkte over varmeren.

Gasvarmens blæser fungerer kun, når vognen tilsluttes til eksternt 230 V-tilslutning.

### BEMÆRK!



Gasopvarmning under kørsel er i mange lande ikke tilladt. Undersøg inden turen de lokalt gældende regler på transitstrækningen og på destinationen. Luk for gasvarmeren samt hurtigstopphanen og gasregulatoren før du kører af sted, hvis du er i tvivl.

### ADVARSEL!



#### Brandfare!

Overopvarmning af varmeren kan udløse brand og føre til alvorlige forbrændinger.

- Der må ikke komme varmfølsomme genstande, f.eks. spraydåser, i nærheden af varmeren.
- Læg ingen tekstiler foran eller på varmeren.

## Ibrugtagning

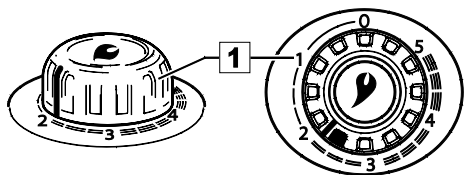

Fig. 127: Betjeningshåndtag

## Gasvarmer med tændautomat

1. Åbn gasflaske og lukkeventil i gasledningen.
2. Drej betjeningshåndtaget (1) i termostatstilling 1 – 5 og tryk det ned til anslaget. Tændingen foregår automatisk (tændgnist kan høres), indtil flammen brænder.

**BEMÆRK!**

Mens betjeningshåndtaget holdes nede, kan tændgnisterne fra tændautomaten høres. Varmeren tændes automatisk efter nogle sekunder (op til ca. 2 min.).

3. Hold betjeningshåndtaget nede i yderligere 10 sekunder, så flammesikringen reagerer.

**OBS****Eksplisionsfare!**

Ikke-forbrændt gas i varmelegemet kan eksplodere og forårsage skader på varmeren!

- Ved ikke-tænding af gassen skal man vente mindst 2 minutter, før man tænder igen.

**BEMÆRK!**

Hvis flammen slukkes igen efter tænding, følger der under tændsikringens lukketid (ca. 30 sekunder) en automatisk gentænding.

- Hvis der ikke tændes for flammen, arbejder tændautomaten videre, indtil der stilles på "0" på betjeningshåndtaget (1).
- Hvis der er luft i gasledningen, kan det tage op til to minutter, indtil der er gas til forbrænding. I denne tid skal betjeningshåndtaget holdes nede, indtil flammen brænder.
- For at opnå en jævn og hurtig fordeling af den varme luft og en sænkning af overfladetemperaturen på udgangsristen for den varme luft, anbefales det at bruge varmeren sammen med et kørende TRUMA varmluftsanlæg.

## Rumtermostat

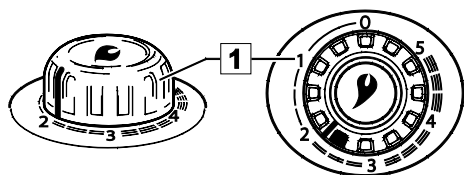

Fig. 128: Betjeningshåndtag

Rumtermostaten regulerer varmeydelsen i overensstemmelse med indstillingen af betjeningshåndtaget oppe på varmeren.

### BEMÆRK!



*Temperaturføleren er anbragt nede på varmeren. Koldt lufttræk, dørsprækker, tæpper osv. påvirker termostatsens virkning. Afhjælp fejlkilden ved utilfredsstillende temperaturregulering!*

En middel rumtemperatur på ca. 22 °C opnås uden blæser med en termostatindstilling på ca. 3. Vi anbefaler drift med blæser og en termostatindstilling på ca. 4 for en behagelig fordeling af den varme luft og for at nedsætte kondensationen på kolde overfald.

Den nøjagtige termostatindstilling skal fastsættes og tilpasses i overensstemmelse med køretøjets konstruktion og efter det individuelle varmebehov.

## Slukke

1. Stil varmerens betjeningshåndtag (1) på "0" (tændautomaten slukkes samtidig).
2. Sluk for blæseren (stil drejeknap på "0").

Hvis apparatet ikke benyttes i en længere periode, lukkes for ventilen på gasforsyningsledningen og gasflasken.

### Tage varmerens beklædning af

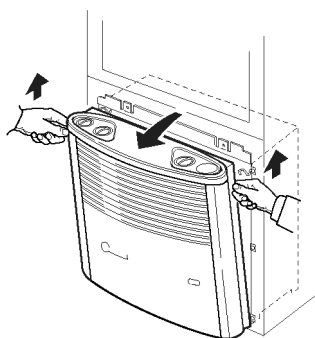

Fig. 129: Vip varmerens beklædning op.

1. Træk varmerens beklædning ovenfor lidt fremad.
2. Tryk de på siden anbragte holde fjedre op og vip varmerens beklædning fremad (Fig. 129).

#### BEMÆRK!



Ved pladsmangel trækkes varmerens beklædning lidt fremad og løftes derefter, til den ligger frit, tag derefter varmerens beklædning af.

3. Drej varmerens beklædning op mod siden (Fig. 130).

### Lukke varmerens beklædning

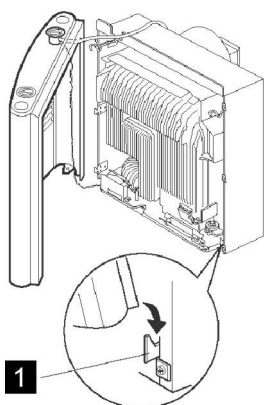

Fig. 130: Varmerens beklædning vipet op

1. Stil varmerens beklædning for montering på de nederste holdelasker (Fig. 130/1).
2. Indfør betjeningsstangen nedefra ind i grebsbøsningen
3. Drej varmerens beklædning tilbage og lad den gå i indgreb foroven.

#### BEMÆRK!



Ved udførelse med tryktænder: Sæt betjeningshåndtaget på fra oven, således at pilen peger mod "0"-stillingen.

### Udskiftning af batteri

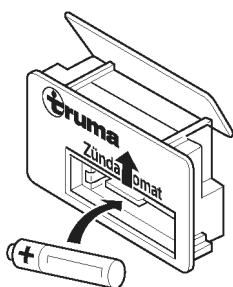

Fig. 131: Udskiftning af batteri

#### Opvarmning med tændautomat

- Udskift kun batteriet, når der er slukket for varmeren.
  - Anvend et nyt batteri før begyndelsen af hver varmeperiode.
  - Bortskaf det gamle batteri miljøvenligt.
  - Anvend kun temperaturbestandigt og udslipssikkert mignonbatteri (LR 6, AA eller AM3)!
1. Tag varmerens beklædning af.
  2. Skub batterifagets afdækning opad.
  3. Udskift batteriet. Vær derved opmærksom på den rigtige polretning.
  4. Luk batterifaget.
  5. Luk varmerens beklædning.

## Rengøring

- Fjern før påbegyndelse af hver varmeperiode støvet på varmekonvektoren, på bundpladen og på blæserhjulet med et pensel eller en lille børste.

## Varmluftdyse



Fig. 132: Varmluftdyse, åben

Til opvarmningen af campingvognen fører blæseren på gasvarmeren den varme luft gennem varmlufttrørsystemet og varmluftdyerne ind i rummet.

Du kan efter behov manuelt regulere strømmen af varmluft med de varmluftdyser, som sidder forskellige steder.

- Varmluftdyserne åbnes og lukkes ved at sætte drejespjældene i den ønskede stilling.

## Gulvvarme (ekstraudstyr)

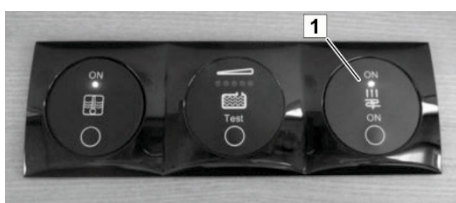

Fig. 133: Gulvvarmens tænd-/sluk-kontakt

Den elektriske gulvvarme (ekstraudstyr) tilkobles via tænd-/sluk-kontakten (1). Den er anbragt ovenfor indgangsdøren. Den tilhørende transformere er anbragt i sengekassen eller i bænken.

Gulvvarmen er vedligeholdelsesfrit.

## ADVARSEL



### Brandfare pga. beskadiget varmefolie!

Varmefolien ligger direkte under PVC-tæppet. Hvis den er beskadiget, kan en brandfare ikke udelukkes.



- Få derfor altid afklaret inden senere monteringer eller ændringer på møblerne med forhandleren, hvor folien er placeret.



### 6.3.2 ALDE-varmer (ekstraudstyr)

#### Drift med flaskegas

1. Vælg "flaskegas" på betjeningsenheden.
2. Åbn gasspærrehanen for varmeren.
3. Start varmeren.

Ved start af varmeren tændes brænderen automatisk.

#### BEMÆRK!



*Varmeren er i drift, indtil den indstillede temperatur er nået. Hvis flammen slukkes i denne tid, foretages automatisk en ny start efter ca. 10 sekunder.*

#### Drift med el-varmepatron

1. Opret tilslutning til 230 V-strømnet.
2. Vælg på betjeningsenheden "El-varmer" sammen med et vilkårligt varmetrin.

Varmeren starter automatisk driften med 230 V.

#### BEMÆRK!



*For hurtige opvarmning af campingvognen kan anlægget også benyttes med både gas og strøm samtidig. Men det er altid el-driften der er den primære.*

#### Kontrollér og fyld ekspansionsbeholderen

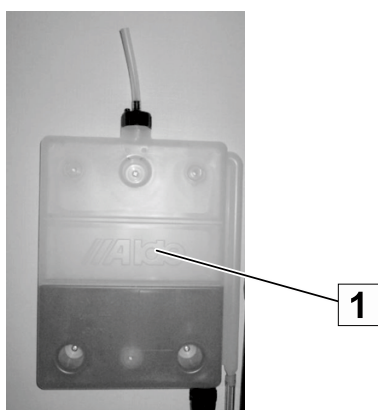

Fig. 134: Ekspansionsbeholder

Ekspansionsbeholderens niveau i kontrolvinduet (1) skal i kold tilstand ligge mellem "Min" og "Max" og kan i varm tilstand ligge ubetydeligt over "Max".

Ekspansionsbeholderen må ikke løbe tom, ellers skal hele varmeanlægget udluftes.

Hvis "Min"-mærket underskrides, skal beholderen fyldes igen som følger:

- Blandingsforhold ALDE-centralvarmer: 50% vand / 50% glykol  
(anbefaling: Aluminiumkøler-frostbeskyttelsesmiddel Glysofor N)
- For at undgå rust i varmesystemet, skift glykolvandblandingen hvert 5. år.



## Betjene ALDE-betjeningsenheden

### BEMÆRK



- *Frakobl varmerens hovedafbryder, når køretøjet ikke anvendes.*
- *Vær opmærksom på, at vandet ikke sprøjtes direkte mod skorstenen, når køretøjet vaskes.*
- *Vær ved vintercamping opmærksom på, at skorstenen samt indsugnings- og udluftningsventilerne holdes for sne og is.*
- *Varmesystemet kan opvarmes uden at der er drikkevand i vandvarmeren.*
- *Gaskeddel og el-patron kan anvendes samtidig.*
- *Tøm altid vandet ud af vandvarmeren, hvis der er risiko for frost og køretøjet ikke anvendes.*
- *Flaskegasvarmeren må ikke være tændt, når køretøjets tank fyldes i garagen eller i lignende situationer.*
- *Varmesystemet må aldrig stå tomt uden glykolvæske.*

### Starte varmeren



Fig. 135: FRA



Fig. 136: TIL

1. Betjeningsenhed og varmer er frakoblet.
2. Tryk på On-/Off-knappen for at starte varmeren. Startbilledet vises. Centralvarmen starter med de sidst valgte indstillinger.

## Hvilestilling

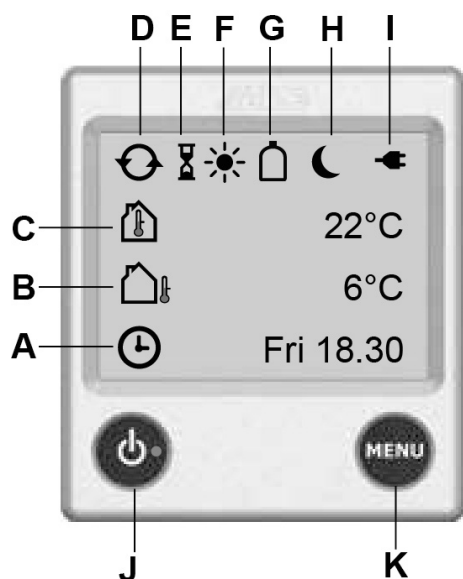

Fig. 137: Betjeningsenheder

- A Ur.** Uret viser dato og tid (hvis det er aktiveret). For indstilling se ALDE-brugsanvisningen.
- B Udetemperatur\*.** Udetemperaturen indikeres.
- C Indetemperatur.** Indetemperaturen indikeres.
- D Cirkulationspumpe.** Symbolet vises, når der er tændt for cirkulationspumpen.
- E Automatisk start på opvarmning.** Symbolet vises, når funktionen er aktiveret.
- F Dagsautomatik.** Symbolet vises, når funktionen er aktiveret og tiden ligger inden for det fastlagte tidsrum.
- G Gasflaske fuld/tom\*.** Symbolet vises, når føleren på gasflasken er tilsluttet og aktiveret. Hvis Eis-EX er installeret, vises symbolerne for den indstillede modus sammen med flaskesymbolet.
- H Natautomatik.** Symbolet vises, når funktionen er aktiveret og tiden ligger inden for det fastlagte tidsrum.
- I 230 Volt.** Symbolet vises, hvis der er tilsluttet 230 V til varmeren.
- J On-/Off-knap.** Varmerens hovedafbryder.
- K MENU-knap.** Knap til indstillingsmenuen.

De med (\*) markerede funktioner er ekstraudstyr.

## Indstillingsmenu

Fig. 138:  
Betjeningsenhed i  
hvilestillingFig. 139:  
Betjeningsenhed i  
indstillingsmenu

1. Indstillingsmenuen startes ved at trykke på MENU-knappen.
2. Baggrundsbelysningen tændes og de funktioner, der kan indstilles, vises.

Betjeningsenheden skifter til hvilestillingen efter 30 sekunder, hvis der ikke røres ved skærmen.

## Indstilling af den ønskede temperatur



Fig. 140: Indstilling af temperaturen

Temperaturen kan indstilles fra +5 °C bis +30 °C i 0,5 °C-trin. Hvis der er tændt for nat- eller dagsautomatikken, kan der ikke foretages temperaturindstillinger. Plus- og minussymboler vises med grå.

1. Den viste temperatur er den i øjeblikket indstillede.
2. Temperaturen øges ved at trykke på "+". Temperaturen sænkes ved at trykke på "-".
3. Indstillingerne er afsluttet, og varmeanlægget arbejder indtil den indstillede temperatur er nået.

## Varmt vand

Varmeanlægget har en indbygget vandvarmer med et indhold på ca. 8,5 liter. Varmekedlen kan også anvendes uden at der er fyldt vand ind i vandvarmeren. Varmeanlægget har tre forskellige indstillingsmuligheder for at indstille varmeanlægget mht. behovet af varmt vand: "intet varmt vand", norm modus" eller "mere varmt vand".

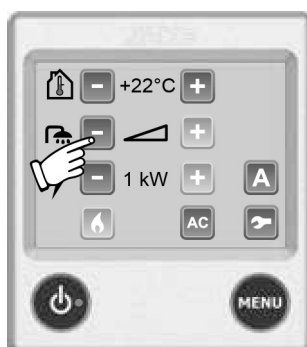

Fig. 141: Intet varmt vand

- **Intet varmt vand.** Tryk på "-", hvis der ikke er brug for varmt vand (Symbolet bliver tomt).

Hvis der er tændt for nat- eller dagsautomatikken og varmt vand er frakoblet, kan der ikke foretages temperaturindstillinger. Plus- og minussymboler vises med grå.

## Bo



Fig. 142: Normal modus



Fig. 143: Mere varmt vand

- **Normal modus.** Tryk på "+", hvis der påfyldt vand og der ønskes varmt vand (symbolet er halv fyldt).

Hvis pumpen kører i vedvarende modus, kan denne funktion ikke vælges.

- **Mere varmt vand.** Hvis der er brug for mere varmt vand, kan vandtemperaturen midlertidigt hæves op til 65 °C. Tryk hertil på "+", indtil symbolet er fyldt helt (sort). Efter 30 minutter skifter varmeanlægget igen til normal drift. Under opvarmningen standses cirkulationspumpen.

Hvis pumpen er i vedvarende modus, sættes funktionen „vedvarende pumpekørsel“ ud af drift i 30 minutter, men stilles herefter igen på „vedvarende pumpekørsel“.

## BEMÆRK



Hvis der udelukkende er brug for varmt vand, f.eks. om sommeren, hvis der ikke er et større varmebehov, skal der ikke foretages indstillinger. Denne funktion styres automatisk af varmeanlægget.

## Opvarmning med gas



Fig. 144: Opvarmning med gas

Hvis strøm og gas vælges samtidig, kan prioriteten mellem gas og strøm indstilles (se ALDE-brugsanvisning).

1. Start gasmodus ved at trykke på symbolet "flaskegasflamme". Symbolet for flaskegas aktiveres og vises med grøn.
2. Opvarmningen kører, indtil den indstillede temperatur er nået.
3. Tryk igen på symbolet "flaskegasflamme", for at slukke for gasmodus. Symbolet deaktiveres og vises med blå.

## Opvarmning med strøm

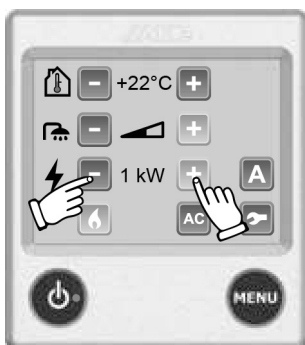

Fig. 145: Opvarmning med strøm

Jo højere den valgte ydelse er, desto hurtigere er opvarmningsprocessen. Hvis strøm og gas vælges samtidig, kan prioriteten mellem gas og strøm indstilles (se ALDE-brugsanvisning).

1. Start og trinvis ændring af de forskellige varmetrin (Off, 1 kW, 2 kW eller 3 kW) med "+" eller "-". Den indstillede værdi vises på skærmen. Ved aktivering vises plus-symbolet med grøn. Hvis belastningsvagten\* er installeret og indstillet, bruger varmeanlægget ikke mere elektricitet, end den har brug for, også hvis der er valgt 3 kW.
2. Opvarmningen kører med den indstillede temperatur.
3. Tryk på "-" indtil "Off" er nået, for at slukke vor el-opvarmningen.

## Aktiverede funktioner

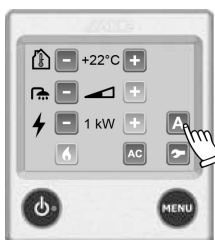

Fig. 146:  
Hvilestilling



Fig. 147:  
Aktiverede  
funktioner

Tryk på "A" for at vise de enkelte aktiverede funktioner. Her vælges den pågældende funktion og nye indstillinger kan gennemføres.

A-symbolet vises kun, hvis en funktion er installeret og/eller aktiveret.

### Værktøjsmenu



Fig. 148: Værktøjsmenu

Fra indstillingsmenuen kommer man til værktøjsmenuen. Via værktøjsmenuen styres betjeningsenhedens øvrige funktioner.

- Tryk på værktøjssymbolet i indstillingsmenuen, for at komme til værktøjsmenuen.

### BEMÆRK



Yderligere funktioner på betjeningsenheden kan findes i den separate ALDE-brugsanvisning.

### ALDE-drejeknap

I soveområdet er der anbragt en drejeknap til ALDE-varmeren. Varmerens temperatur styres via betjeningsenheden. Med drejeknappen kan varmeydelsen for varmeren i soveområdet reguleres trinløs som udvidelse til betjeningsenheden.

## 6.3.3 Vandvarmer

### OBS



#### Materielle skader ved længere henstilling eller frost!

Hvis campingvognen ikke opvarmes konstant om vinteren, kan der forekomme frostska-der på de sanitære anlæg.

Længerevarende henstilling kan medføre algevækst pga. forureninger i de sanitære anlæg.

- Hold aftapningsventilen altid fri for snavs og tilisning.
- Ved fare for frost eller længerevarende henstilling tøm vandtanke, beholdere, slanger, vandhaner og ledninger fuldstændigt.

### BEMÆRK!



*Frostska-der eller forureninger pga. algevækst falder ikke ind under garantien!*

### Blandingsbatteri



Fig. 149: Blandingsbatteri

### ADVARSEL!



#### Skoldningsfare pga. varmt vand!

Varmt vand kan forårsage skoldninger på hænder og andre legemsdele.

- Blandingsbatteriet skal først åbnes i kold stilling, derefter forhøjes temperaturen forsigtigt.

1. Åbn for det varme vand ved at dreje blandingsarmen i retningen af koldvandsindstillingen (blå markering), løft derefter op og drej langsomt i retning af den røde markering.
2. Luk for vandet ved at dreje blandingsarmen tilbage i retning af den blå markering og tryk ned.

### 6.3.3.1 Ved installeret TRUMA-varmer og TRUMA-vandvarmer

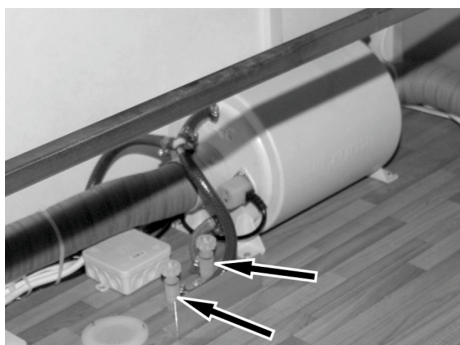

Fig. 150: Aftapningsventiler

#### Påfyldte vandvarmer

1. Fyld drikkevandstanken (→ "Påfyldte drikkevand").
2. Tænd for hovedafbryderen (strømforsyning).
3. Luk aftapningsventiler for koldt og varmt vand.
4. Åbn blandingsbatteriet i køkkenet eller i sanitetssektionen i varmtvandsstilling.
5. Luk blandingsbatteriet igen, så snart der kommer vand ud.
6. Tænd for vandvarmeren.

#### BEMÆRK



Efter at have påfyldt vandvarmeren, kommer der først kun koldt vand ud af blandingsbatteriet, da vandet endnu ikke er varmet op.

For at holde opvarmningsfasen kort, skal vandvarmeren afkalkes i regelmæssige intervaller.

#### Tømme vandvarmer

Ved fare for frost eller når drikkevandsanlægget ikke skal bruges, tappes vandet af som følger:

1. Luk for blæseren i gasvarmeren.
2. Sluk for vandvarmerens elektriske varmelegeme.
3. Sluk for hovedafbryderen (strømforsyning).

#### ADVARSEL



#### Skoldningsfare pga. varmt vand!

Ved tømning af vandvarmeren kan der slippe varmt vand ud og medføre alvorlige skoldninger på hænder og hud.

- Lad vandet i vandvarmeren afkøle til den omgivende temperatur inden den tømmes.

4. Åbn aftapningsventilerne.
5. Aftap drikkevand (→ "Aftappe drikkevand").



**BEMÆRK**

Vedligeholdelses- og plejeoplysninger for apparaterne til vandopvarmning finder du i den medfølgende brugsanvisning til apparaterne.

**6.3.3.2 Ved installeret ALDE-varmer (ekstraudstyr)**

Fig. 151: Tømmeventiler lukket

1. Luk kombi-tømmeventilen på drikkevandstanken.
2. Luk tømmeventilerne for kold- og varmvandsledningen.
3. Fyld drikkevandstanken.
4. Fyld vandvarmeren. Drej hertil blandingsarmen på blandingsbatteriet i retning af varmt vand (rød markering) og løft den op. Herved pumpes koldt vand fra drikkevandstanken ind i vandvarmeren.
5. Efter at luften er sluppet ud af vandledningen og det kolde vand strømmer ind, kan blandingsarmen lukkes igen.
6. Start vandvarmeren.

Efter ca. 30 minutter er varmt vand til rådighed.

**BEMÆRK**

For at holde opvarmningsfasen kort, skal vandvarmeren afkalkes i regelmæssige intervaller.

## 6.4 Sidde og sove

### 6.4.1 Ombygge siddegruppe

Udførelsen af siddegruppen er afhængig af modellen. Ved at sænke bordet kan der skaffes flere sovepladser.



Fig. 152: Bord, firkantet

#### Sænke bord med støtteben

1. Skub skydebøsningen (1) opad og vip den nederste del af bordbenet (2) ned.
2. Vip bordpladen let op og løft den ud af vægskinnen (3).
3. Hæng bordpladen i let opvippet position i den nederste vægskinne (4) .
4. Vip bordpladen ned, til det nedvippede bordben ligger sikkert på gulvet.

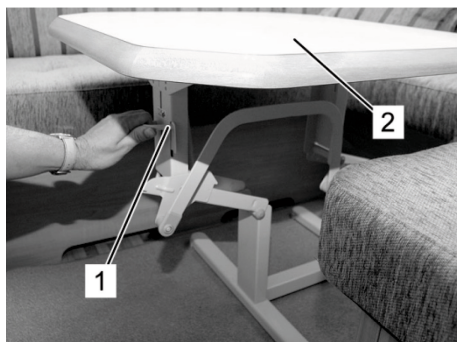

Fig. 153: Bord med hævestel

#### Sænke bord med hævestel

1. Drej håndtaget (1) mod urets retning og hold det fast for at åbne vippemekanismen.
2. Tryk bordpladen (2) nedad.
3. Slip håndtaget (1), når pladen går i indgreb i nederste stilling.

## Løftebordstel "Ilse-Lift" (ekstraudstyr)



### Funktioner:

Sænkbart bord med et ben  
drejelig bordplade



### Køre bordet op

- Drej betjeningsarmen (2) med 180 grader.  
Bordet køres automatisk op.  
Efter bordpladen har nået den ønskede højde, sættes håndtaget i indgreb igen



### Dreje bordpladen

- Efter at fingerskruen (1) er løsnet, kan bordpladen drejes og justeres.  
(Kun når løftebordet er kørt op)  
Når bordpladen er justeret, skal fingerskruen strammes igen.

### Sænke bordet

- Inden bordet sænkes ned, skal det drejes tilbage i udgangsstilling. Stram fingerskruen igen efter drejning.  
Tryk så på håndtaget (2) for at sænke bordet.
- Drej betjeningsarmen (2) med 180 grader og tryk samtidig bordpladen ned.  
Efter bordpladen har nået den ønskede højde, sættes håndtaget i indgreb igen.

Fig. 154: Løftebordstel "Ilse-Lift"

### Løftebordstel "Klick-Klack" (ekstraudstyr)



#### Funktioner:

Sænkbart bord med et ben  
drejelig bordplade

#### Køre bordet op

- Kør bordet op ved at trykke to gange på bordpladen (ned et tryk løsnes låseanordningen = klik, trykkes ned = klak)

#### Dreje bordplade

- Bordpladen drejes ved at løsne fingerskruen under bordet

#### Sænke bordet

- Sænk eller kør bordet op ved at trykke to gange på bordpladen (med et tryk løsnes låseanordningen = klik, trykkes ned = klak)



Fig. 155: Løftebordstel "Klick-Klack"

## 6.4.2 Klapkonsol som sengeforlængelse

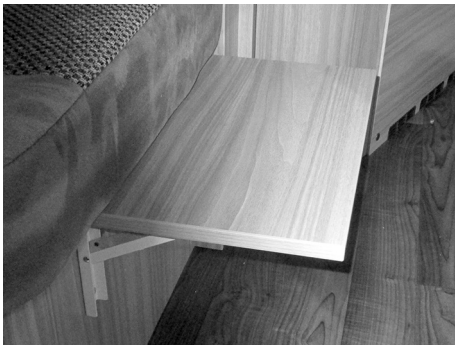

Fig. 156: Klapkonsol som sengeforlængelse

Alt efter model kan der være installeret en klapkonsol som sengeforlængelse.

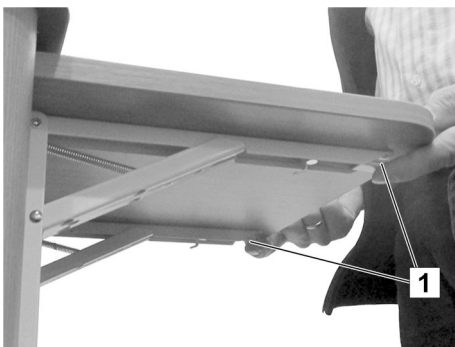

Fig. 157: Løsne låseanordningen

### Vippe klapkonsollen ned

- Tryk begge låseanordninger (1) samtidig op og lad klapkonsollen vippe ned.

### Vippe klapkonsollen op

- Vip klapkonsollen op, indtil begge låseanordninger (1) er gået i indgreb.

### 6.4.3 Ombygning af siddegruppen til liggeflade



*Fig. 158: Rundsiddegruppe*

De fri arealer skal polstres ved hjælp af ekstra polstre (ekstraudstyr), så der opstår en gennemgående liggeflade.



*Fig. 159: Rundsiddegruppe med blindpolstre*

Rundsiddegruppen er polstret med ekstra polstre (ekstraudstyr).

## Spisekrog med sidehængt bord



*Fig. 160: Bord med leddelt fod*



Løft bordet, vip foden op

*Fig. 161: Bord fod vippet op*



Løft bordet, indtil det kan tages ud af øverste skinne og sæt det ind igen i nederste skinne.

*Fig. 162: Bord hængt op i nederste skinne.*



Frit areal polstres med ekstra polstre (ekstraudstyr)

Tryk sædepolstrene ud hen mod bordet og læg et rygpolster ned, således at der dannes en gennemgående liggeflade.

Ombygning til siddegruppen gennemføres i omvendt rækkefølge.

*Fig. 163: Liggeflade med polstre.*



## 6.4.4 Klargøre belysning

Afhængig af model og det valgte udstyr er der forskellige steder i opholds- og i soveafdelingen monteret belysningsanordninger af forskellig art og antal, f.eks. spot, lyslister eller hjørnelamper.

### Indstille lysstyrke

Stuelampernes lysstyrke kan indstilles efter behov.

- Tryk på lyskontakten på multifunktionsknappen og hold den nede, indtil den ønskede lysstyrke er indstillet.
- For blot at tænde/slukke lyset uden regulering tryk den pågældende lyskontakt kort en enkelt gang.

### TÆND/SLUK bad- og køkkenlys

Belysningen i badet og køkkenet er forsynet med egne TÆND-/SLUK-kontakter inden for de respektive belysningslegemer umiddelbare rækkevidde.

Disse belysningsinstallationer kan ikke omstilles via knapkombinationen og kan ikke reguleres.

### Flytte LED-spots

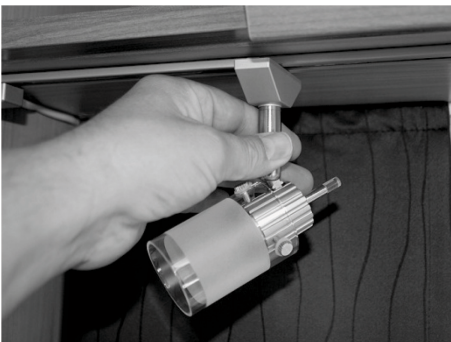

Fig. 164: Flytte LED-spots

LED-spottene kan flyttes rundt i skinneret systemet:

1. Sluk for LED-spotten på sokkelkontakten.
2. Drej soklen 90°, så soklen står på tværs af holdeskinnen (→ Fig. 164).
3. Tag LED-spotten ud nedefter.
4. Hæng LED-spotten op et andet sted i holdeskinnen.
5. Drej soklen tilbage 90°, så soklen igen sidder i længderetningen i holdeskinnen.

Nu kan der igen tændes for LED-spotten på sokkelkontakten.

## 6.4.5 Opklapning og sammenklapning af det oplukkelige tag

### Sikkerhedsoplysninger

#### FARE!



##### Livsfare pga. lynnedslag!

I tordenvejr kan personer i det oplukkelige tag blive livsfarligt kvæstet.

- Man må aldrig opholde sig i det oplukkelige tag i tordenvejr.

#### ADVARSEL!



##### Fare for kvæstelser hvis man styrter ned eller falder ud!

Småbørn kan, når de sover, leger eller opholder sig uden opsyn i det oplukkelige tag, falde gennem indstigningsåbningen og pådrage sig knoglebrud og varige kropsskader.

Personer med begrænsede bevægelsesevner kan ved op- og nedstigning falde eller blive kvæstet ved ophold i det oplukkelige tag.

- Det oplukkelige tag er ikke egnet til at blive brugt af børn på under 6 år, der ikke er under opsyn.
- Undgå, at det oplukkelige tag bruges af personer med begrænsede bevægelsesevner.

#### FORSIGTIG!



##### Sundhedsskader pga. røggas!

Ved ugunstig vindforhold kan røggas fra varmeren trække ind i soveafdelingen.

- Luk alle teltvinduer ved brug af varmeren.

#### OBS



##### Brandfare pga. loftslampen!

Loftslampen kan branke loftet.

- Sluk for lampen efter hver brug.

## Plejetips

## BEMÆRK



*Udluft bælgen grundigt flere gange i løbet af sæsonen for at undgå fugtighed og lugt af mug.*

*Vip ikke det oplukkelige tag ned i fugtig eller våd tilstand, f.eks. direkte efter en regnbyge.*

*Fjern sengeafdelingen fra det oplukkelige tag før længere brugspauser for at undgå fugtighed og forrådnelse.*

*Vær opmærksom på de yderligere plejetips i kapitel 7.3 på side 170!*

## Klap det oplukkelige tag op

## OBS

**Fare for beskadigelse af det oplukkelige tag!**

Kantede eller spidse genstande kan ved opklapning forårsage revner, buler og huller i det oplukkelige tag og rive bælgen i stykker.

- Kontrollér før opklapning, at der ikke befinder sig tage, fremspring, master, rør, ledninger, skilte, træer, grene og andre genstande over det oplukkelige tag.

## OBS

**Fare for beskadigelse af bælgen!**

Det opklappede oplukkelige tag udgør en stor angrebsflade for vinden. Kraftig vind, f.eks. ved kysten eller i bjergene, kan rive bælgen op og beskadige det oplukkelige tag.

- Parkér altid køretøjet langs med vinden og med den laveste side af det oplukkelige tag mod vinden.
- Vip altid taget ned, når du ikke er i campingvognen og ved kraftig vind med vindstød.

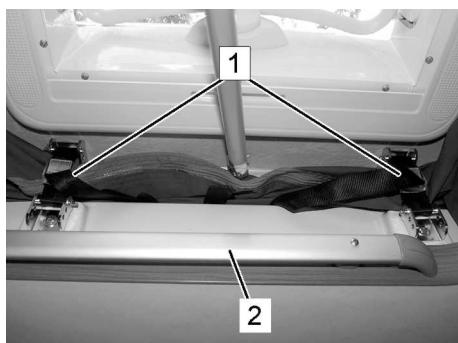

Fig. 165: Klap det oplukkelige tag op



Fig. 166: Stigens lås (1)

1. Opstil campingvognen i egnet parkeringsposition.
2. Fjern tagbelastninger fra taget.
3. Åbn indstigningsklædningen.
4. Lås stigen to dele sammen og lås dem fast i hinanden (Fig. 166/1).
5. Hæng stigen ind i holdeskinnen (Fig. 165/2) i indstigningsåbningen og stil den fast på gulvet.
6. Åbn taglukninger (Fig. 165/1).

## OBS



### Fare for beskadigelse af taglugen!

Ved at trykke det oplukkelige tag højt op kan man beskadige taglugen.

- Tryk aldrig mod taglugen!

7. Tryk forsigtigt med stangen på wieren mod tagkonstruktionen, indtil gasfjedrene automatisk løfter det oplukkelige tag op.
8. Luk indstigningsåbningens beklædning fra oven igen, før du sover i det oplukkelige tag.
9. Rør ikke bælgene indefra og læn ikke genstande mod den (f.eks. sengetøj), da der ellers kan trænge vand ind.

## FORSIGTIG



### Risiko for at komme til skade ved usagkyndig brug af stigen!

Ved usagkyndig brug af stigen er der risiko for at komme til skade ved nedstyrtning.

- Hold altid godt fast i stigen ved op- og nedstigning.
- Stig aldrig op eller ned ad stigen med ryggen vendt mod den.
- Stigen må aldrig benyttes af flere personer samtidig.
- Den maks. tilladte belastning (100 kg) må aldrig overskrides.

## Klappe det oplukkelige tag sammen

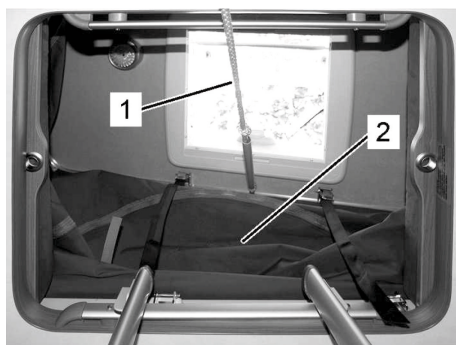

Fig. 167 Trækwire (1), bælg (2)

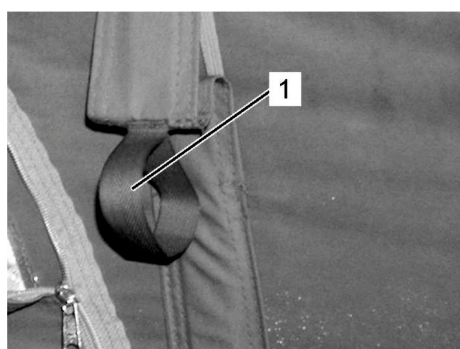

Fig. 168 Stropper (1)

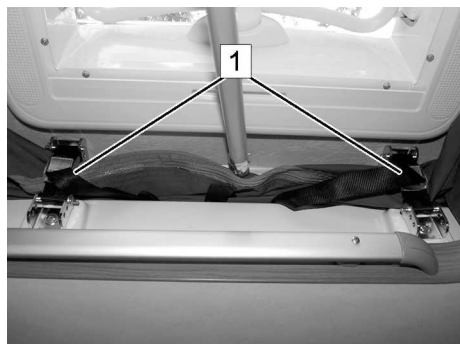

Fig. 169: Taglåse (1)

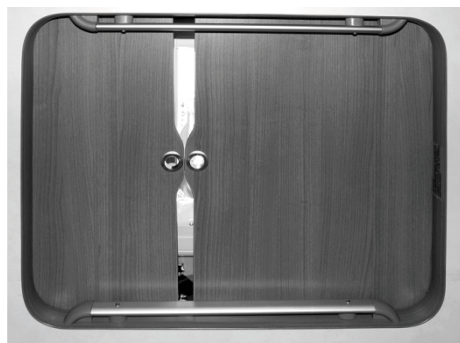

Fig. 170: Beklædning af indstigningsåbning

1. Luk ventilationsvinduer og lynlåse fuldstændigt.
2. Åbn taglugen for at undgå et overtryk i det oplukkelige tag, når det klappes sammen. Ellers trykkes bælgen udad.

### FORSIGTIG!



#### Fare for kvæstelse ved udstigning!

Ved nedspring fra det oplukkelige tag er der fare for kvæstelse, forårsaget af møbelbrud eller glasskår.

- Hop aldrig ned fra det oplukkelige tag og gå aldrig ned uden at tænke dig om.
- Træd aldrig på møbler eller kogeboardets afdækningsplader eller vasken.
- Brug altid stigen til at komme ned.

3. Alle genstande, der kan trykke mod tagkonstruktionen (dyner, soveposer, tøj osv.) skal fjernes fra det oplukkelige tag. Forlad det oplukkelige tag.

### OBS



#### Fare for beskadigelse af bælgen!

Ved sammenklapning kan bælgen blive klemt inde mellem dele og blive beskadiget.

- Vær ved sammenklapning opmærksom på, at bælgen falder korrekt indad, og at den ikke klemmes mellem taglåsene under det oplukkelige tags yderkanter, mellem gastykfjedre, sakse og karosseriet.

4. Træk fra stigen langsomt det oplukkelige tag nedad i træktovet (Fig. 167/1). Træk derved forsigtigt bælgen så langt indad, som muligt, i stropperne (Fig. 168/1) på siden og vær opmærksom på, at bælgen ikke klemmes fast mellem delene.
5. Kontrollér uden for køretøjet, at bælgen ikke hænger ud noget sted.
6. Fastspænd det oplukkelige tag sikkert med taglåsene (Fig. 169/1).
7. Anbring stige og træktov, efterfølgende kan beklædningen på indstigningsåbningen (Fig. 170) lukkes igen.

## 6.5 Badeværelse

### 6.5.1 Brug bruser og vaskekumme

Bruser og vaskekumme i badeværelset forsynes fra vandbeholderen eller over en vandvarmer (ekstraudstyr).

- For at få vand ud aktiver blandingsbatteriet.

### 6.5.2 Toiletskylning ved fast installeret spildevandstank (ekstraudstyr)



Fig. 171: Kassettetoilet

1. Åbn toilettankens skyder inden skylningen. Træk armen (3) fremad.
2. Tryk på den blå trykknop (1) for at skylle.
3. Tryk armen (3) bagud efter skylningen for at lukke toilettankens skyder.
4. Kontroller toilettankens tilstand på indikatoren (2) evt. tøm tanken.

## Tømme toilettanken



Fig. 172: Toilettank i tømmeskakten

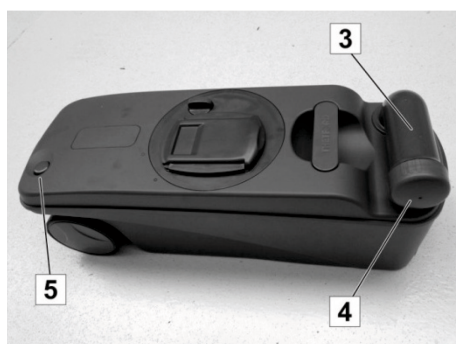

Fig. 173: Tømme toilettanken

### BEMÆRK



Toilettanken skal tømmes senest når indikatoren ved siden af skyllekontakten lyser.

Ved risiko for frost og uopvarmet opholdsafdeling skal toilettanken tømmes komplet.

### BEMÆRK



Toiletudskyl og kemikalier belaster omverden.

- Toilettanken må altid kun tømmes på de dertil beregnede tømmestationer.

1. Luk skyderen på toiletkummen.
2. Åbn toiletrummet på den udvendige side af opholdsafdelingen.
3. Tryk den farvede holdesikring (1) og træk med grebet (2) toilettanken ud af affaldsskakten.
4. På en dertil bestemt tømmestation drej udløbsstudsens (3) til side og skru dækslet (4) af.
5. Tryk og hold udluftningsventilens farvede knap (5) nede og tøm toilettanken.
6. Rengør toilettanken med drikkevand, luk derefter udløbsstudsens med dækslet og drej den tilbage.
7. Skub toilettanken så langt ind i affaldsskakten, at det farvede sikringsgreb går i indgreb.
8. Luk toiletrummet.
9. Fyld ny sanitetsvæske på.

### 6.5.3 Toiletskylning ved drejeligt toilet (ekstraudstyr)

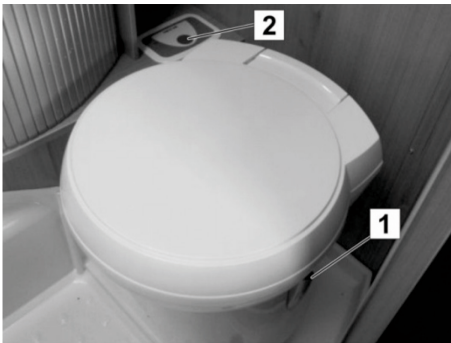

1. Drej toiletsædet med lukket låg med hånden i den ønskede position.
2. Drej armen (1) på toilettet mod uret retning for at skylle.
3. Tryk på toiletskylningens trykknop (2). Betjeningsfeltet er nu aktiveret.
4. Tryk endnu engang på skylleknappen (2) for at skylle.
5. Drej armen (1) i urets retning efter skylningen.

Fig. 174: Drejeligt toilet



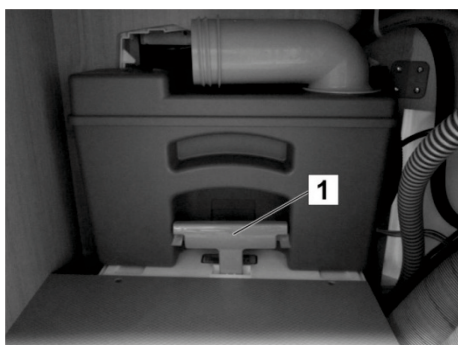

Fig. 175: Toilettank i tømmeskakten

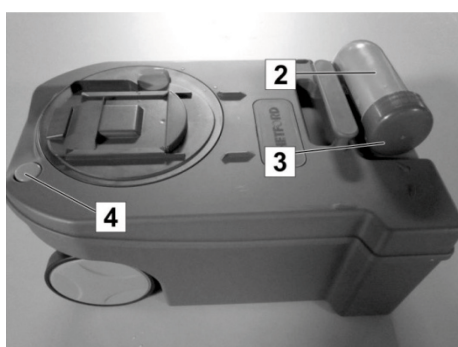

Fig. 176: Tømme toilettanken

## BEMÆRK!



Toilettanken skal tømmes senest når indikatoren ved siden af skyllekontakten lyser.

Ved risiko for frost og uopvarmet opholdsafdeling skal toilettanken tømmes komplet.

## BEMÆRK!



Toiletudskyl og kemikalier belaster omverden.

- Toilettanken må altid kun tømmes på de dertil beregnede tømmestationer.

1. Luk skyderen på toiletkummen.
2. Åbn toiletrummet på den udvendige side af opholdsafdelingen.
3. Træk toilettanken i håndtaget (1) ud af tømmeskakten.
4. På en dertil bestemt tømmestation drej udløbsstudsens (2) til side og skru dækslet (3) af.
5. Tryk og hold udluftningsventilens farvede knap (4) nede og tøm toilettanken.
6. Rengør toilettanken med drikkevand, luk derefter udløbsstudsens med dækslet og drej den tilbage.
7. Skub toilettanken så langt ind i affaldsskakten, at det farvede sikringsgreb går i indgreb.
8. Luk toiletrummet.
9. Fyld ny sanitetsvæske på.

## BEMÆRK!



DOMETIC-toilettanken tømmes på samme måde.

## 6.6 Køkkenafdeling

### 6.6.1 Bruge kombinaionskogefelt

#### ADVARSEL



#### Forbrændingsfare pga. åben gasflamme!

I området omkring gasflammen, især oven over den, er der meget høje temperaturer. Forbrændinger, når man griber in i dette område.

- Hold altid en sikkerhedsafstand til gasflammen.

#### Minimale og maksimale grydestørrelser

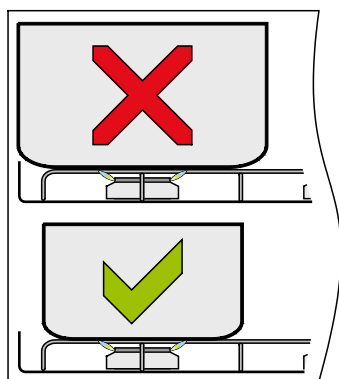

Fig. 177: Grydestørrelse

#### OBS



#### Brandfare pga. for store gryder!

Brugen af for store gryder medfører overopvarmning og dermed øget brandfare.

- Placer gryderne i midten over brænderne.
- De anvendte gryder må ikke være større end den rist, der ligger over brænderen.
- Hvilke grydestørrelser, der kan anvendes, er angivet i producentens brugsanvisning.

#### BEMÆRK



- Dette apparat må kun anvendes med flaskegas.
- Anvend kun det angivne gastryk.
- Dette apparat er godkendt til brugen med propan- eller butangas.
- Vi anbefaler at anvende propangas til dette apparat.
- Brugen af butangas kan påvirke apparatets ydelse, hvis omgivelsestemperaturen falder under 10 °C.
- Butangas bør ikke anvendes, hvis omgivelsestemperaturen falder under 5 °C.
- Dette apparat skal forbindes til jord.

## 6.6.2 Betjeningselementer kogeboard

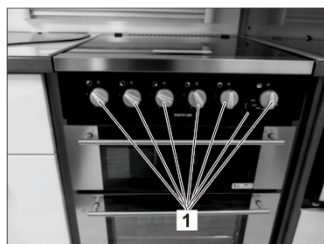

Fig. 178: Betjeningselementer

- Kogebordets betjeningselementer (1)
- Brænderens indstillingsknapper, bagved til venstre (2), foran til venstre (3), foran til højre (4) og bagved til højre (5).
- Indstillingsknap grill (6)
- Tændingsknap (7)
- Indstillingsknap (8) temperaturvalg



Fig. 179: Indstillingsknapper brænder

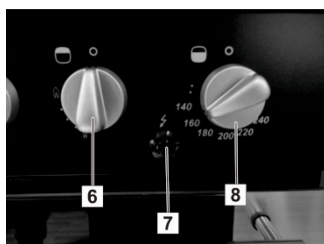

Fig. 180: Indstillingsknapper grill, bageovn

### 6.6.3 Madlavning



Fig. 181: 4-brænder kogeboard

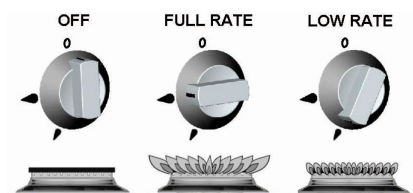

Fig. 182: Betjeningselementernes indstillinger:

FRA, fuld varme, lille varme

Gaskogebordet sidder under en sikkerhedsglasplade.

1. Vip glaspladen op.
2. Kontroller, at gasflasken eller gastilførslen er tilsluttet og åbnet. Hvis det lugter af gas skal gasflasken/hovedhanen lukkes og producenten kontaktes.
3. Flammekontrol: Hver brænder reguleres enkeltvis og kontrolleres af en termoføler. Hvis brænderflammer slukkes utilsigtet, sluk brænderen på indstillingsknappen, og vent i mindst et minut, inden den tændes igen.
4. Tænde: Tryk indstillingsknappen ned og stil den på højeste trin (se fig. 1). Hold et tændt tændstik eller en antænder mod brænderen og tryk indstillingsknappen ned og hold den nede. Hold knappen nede i ca. 10 – 15 sekunder efter at brænderen er tændt, så termoføleren kan opnå temperaturen, inden knappen slippes. Hvis flammen skulle slukkes, når knappen slippes, gentag proceduren og hold knappen nede i lidt længere tid.
5. På modeller med gnisttænding er fremgangsmåden den samme, bare at brænderen tændes ved at trykke på tændingsknappen. Hvis brænderen ikke brænder inden for 15 sekunder, slip knappen og vent i mindst et minut, inden du prøver igen.
6. Drej til kogning indstillingknappen videre mod urets retning, indtil laveste trin er nået.
7. Slukke: Drej indstillingsknappen, indtil linjen på knappen flugter med punktet på instrumentbrættet. Kontroller altid, at indstillingsknappen står i position FRA, hvis komfuret ikke anvendes i længere tid.
8. For at slukke drejes knappen indtil stregen på knappen flugter med prikken på frontpladen.

#### BEMÆRK



Efter at flammen er slukket, spærrer tændsikringsventilen automatisk gastilførslen.

9. Luk hurtigstopphanen "kogeboard" og gasflaskeventilen.
10. Lad kogeboardet køle af, rengør det og vip glaspladen ned.

**BEMÆRK**

*På enhver brænder kan der anvendes pander og gryder med Ø10 til Ø22cm; pas på, at apparatet ikke overlæsses, det kan medføre en nedsat ydelse.*

*Vi anbefaler følgende maksimale grydestørrelser:*

*Elektrisk kogeplade:- Ø180mm*

*Hjælpebrænder:- Ø200mm*

*Halvhurtig brænder:- 2x Ø200mm eller 1x Ø220mm med 1x Ø180mm*

*Ved brug af små gryder eller pander bør flammerne ikke*

*være større end grydens bund, det medfører en nedsat effektivitet af brænderen.*

*Undgå gamle eller ujævne pander eller gryder, de kan være instabile.*

*Åbn afdækningspladen helt, inden brugen af kogepladerne.*

## 6.6.4 Grill



Fig. 183: Grill

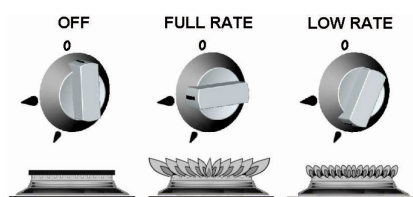

Fig. 184: Betjeningselementernes indstillinger:

FRA, fuld varme, lille varme

1. Kontroller, at gasflasken eller gastilførslen er tilsluttet og åbnet.  
Hvis det lugter af gas, skal gasflasken/hovedhanen lukkes og producenten kontaktes.
2. Tænde: Åbn lågen, tryk indstillingsknappen ned og stil den på højeste trin (se fig. 1). Hold et tændt tændstik eller en antænder mod brænderen og tryk indstillingsknappen ned og hold den nede. Brænderen tændes og indstillingsknappen holdes nede i ca. 10 – 15 sekunder, inden den slukkes. Hvis flammen slukkes, når knappen slippes, gentag proceduren og hold knappen nede i lidt længere tid.
3. På modeller med gnisttænding er fremgangsmåden den samme, bare at brænderen tændes ved at trykke på tændingsknappen. Grillen skal tændes ved åben låge. Hvis brænderen ikke tændes inden for 15 sekunder, slip knappen og vent i mindst et minut, inden du endnu engang prøver på at tænde brænderen.
4. Bemærk: Grillen må kun anvendes med åben låge.
5. Ved første brug af grillen skal den opvarmes i ca. 20 minutter, så alle rester fra fabrikkens smøremidler fjernes. Ellers kan de grillede madvarer lugte ubehageligt. Ved første brug kan der opstå ikke-toksisk røg. Åbn derfor alle vinduer og mekaniske udluftningsåbninger eller tænd for emhætten, så røgen kan slippe ud.
6. Også hvis grillen opvarmes hurtigt, anbefales det at forvarme den i nogle minutter.
7. Automatisk gasfrakoblingsanordning (FFD): Grillens brænder er udstyret med en flammeføler, som automatisk frakobler gastilførslen, når flammen slukkes. Hvis brænderflammer slukkes utilsigtet, sluk brænderen på indstillingsknappen, og vent i mindst et minut, inden den tændes igen. punktet på instrumentbrættet. Kontroller altid, at indstillingsknappen står i position FRA, hvis komfuret ikke anvendes i længere tid.

8. På denne brænder er det normalt, at flammerne har en gul top under opvarmning.
9. Slukke: Drej indstillingsknappen, indtil linjen på knappen flugter med punktet på instrumentbrættet. Kontroller altid, at indstillingsknappen står i position FRA, hvis grillen ikke anvendes i længere tid.

### BEMÆRK



*Grillområdet kan blive meget varmt, når ovnen er tændt, selvom grillen er slukket.*

*Vær forsigtig når du tager pander ud af grillen, dvs. brug altid ovnhandsker og håndtaget til at tage grillpanden ud.*

## 6.6.5 Bagning



Fig. 185: Bageovn

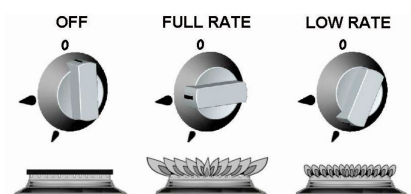

Fig. 186: Betjeningslementernes indstillinger:

FRA, fuld varme, lille varme

1. Kontroller, at gasflasken eller gastilførslen er tilsluttet og åbnet.  
Hvis det lugter af gas, skal gasflasken/hovedhanen lukkes og producenten kontaktes.
2. Tænde: Åbn lågen, tryk indstillingsknappen ned og stil den på højeste trin (240°C). Hold et tændt tændstik eller en antænder mod brænderen og tryk indstillingsknappen ned og hold den nede. Brænderen tændes og indstillingsknappen holdes nede i ca. 10 – 15 sekunder, inden den slukkes. Hvis flammen slukkes, når knappen slippes, gentag proceduren og hold knappen nede i lidt længere tid.
3. På modeller med gnisttænding er fremgangsmåden den samme, bare at brænderen tændes ved at trykke på tændingsknappen. Grillen skal tændes ved åben låge. Hvis brænderen ikke tændes inden for 15 sekunder, slip knappen og vent i mindst et minut, inden du endnu engang prøver på at tænde brænderen.
4. Sæt ovnrysten i den ønskede position og luk lågen.
5. Sæt indstillingsknappen på den ønskede temperatur. Også hvis ovnen opvarmes hurtigt, anbefales det at forvarme ovnen i ca. 10 minutter. Ovnen er efter ca. 15 – 20 minutter opvarmet til højeste temperatur.
6. Slukke: Drej indstillingsknappen, indtil linjen på knappen flugter med punktet på instrumentbrættet.



## 6.6.6 Klapkonsol til forlængelse af køkkenarbejdspladen



*Fig. 187: Klapkonsol til forlængelse af køkkenarbejdspladen*

Alt efter model kan der være installeret en klapkonsol som forlængelse af køkkenarbejdspladen.

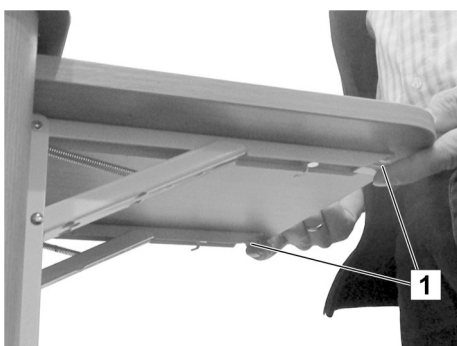

*Fig. 188: Løsn låseanordningen på klapkonsollen*

### Vippe klapkonsollen op

- Vip klapkonsollen op, indtil begge låseanordninger (1) er gået i indgreb.

### Vippe klapkonsollen ned

- Tryk begge låseanordninger (1) samtidig op og lad klapkonsollen vippe ned.

### 6.6.7 Absorber-køleskab til drift med 12 V, 230 V og gas (ekstraudstyr)

#### BEMÆRK!



Følg køleskabsproducentens brugsanvisning ved første brug og rengøring samt hvis denne ikke bruges i længere tid (f.eks. vinterpause).

#### Oversigt

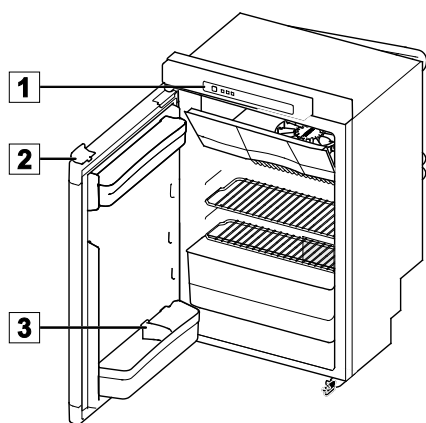

Fig. 189: Køleskab Thetford model A

Køleskabet kan køre på 12 V, 230 V eller gas.

- Brug kun 12-V drift med kørende motor for ikke at aflade forsyningsbatteriet.
- Fra en højde på over 1000 m over NN kan der forekomme højdebetingede fejl ved gastændingen (det er ingen fejlfunktion).
- Køleskabet virker uden problemer ved hældninger på op til ca. 5°.
- Sæt vinterafdækningen på ved vinterdrift.
- For at åbne tryk håndtaget på køleskabets øverste kant nedad og lad døren dreje ud.

#### LED-betjeningspanel (1)

- A Tænd /sluk-knap
- B Kvitteringsknap
- C Pil-knapper
- D Kildesymboler
- E Visning af kølertrin
- F Symbol "Anti-Kondensation" (kun for model B)
- G Symbol "Batterier tom" (ekstraudstyr)

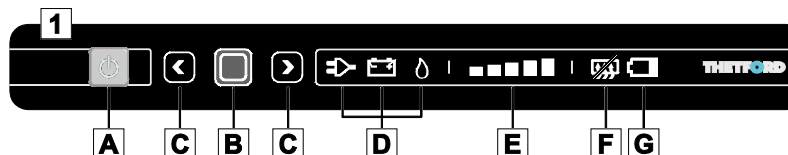

Fig. 190: LED-betjeningspanel

**Tænde køleskabet**

1. Hold tænd/sluk-knappen( A) nede i 1 sekund. Der lyser en grøn lampe i tænd/sluk-knappen.
2. Efter 10 sekunder dæmpes LED-betjeningspanelet Den grønne lampe viser, at køleskabet fortsat er i drift.

**Valg af energikilde**

1. Hold køleskabets kvitteringsknap (B) nede i 2 sekunder, efter at køleskabet er tændt. Kildesymbolerne (D) begynder at blinke.
2. Vælg den ønskede kilde ved at trykke på pil-knapperne (C).
3. Bekræft valget ved at trykke på kvitteringsknappen (B).

**Valg af køletrin**

1. Hold køleskabets kvitteringsknap (B) nede i 2 sekunder, efter at køleskabet er tændt. Kildesymbolerne (D) begynder at blinke.
2. Tryk igen på kvitteringsknappen.
3. Køletrinindikeringerne (E) begynder at blinke. Vælg det ønskede køletrin ved at trykke på pil-knapperne (C).
4. Bekræft valget ved at trykke på kvitteringsknappen (B).

**Under turen**

Hvis du lukker køleskabet og trykker mod døren, låses døren automatisk. Låsen (1) sikrer desuden døren under kørslen.

**BEMÆRK!**

*Kontroller, at produkterne i køleskabet ikke kan forskubbes under kørslen. Sikr flasker i døren med flaskeholderen (3) og fastgør alle fødevarer i opbevaringsfagene.*

**Slukke køleskabet**

- Hold tænd/sluk-knappen( A) nede i 2 sekund. Alle lamper på LED-betjeningspanelet slukkes.

## 7 Pleje

Korrekt pleje kræver det rigtige rengøringsmiddel til de forskellige materialer. Dette gælder for både inder- og ydersiden af campingvognen. For at bevare overblikket over de mange anvendte materialer, har vi opstillet en tabel i bilaget med alle materiale, deres egenskaber og krav til rengøringsmidlerne.

### OBS



#### **Materielle skader pga. forkerte rengøringsmidler!**

Brugen af forkerte rengøringsmidler kan ødelægge den overflade, der skal plejes.

- Vær altid opmærksom på producentens oplysninger mht. fortynding af rengøringsmidlet.
- Sammenlign rengøringsmidlets ph-værdi med oplysningerne i vores tabel.

## 7.1 Udvendig rengøring

### BEMÆRK!



*Acrylglas-ruder er meget følsomme og kræver en særlig pleje.*

*De må kun rengøres med en fugtig ren svamp eller blød klud.*

*Undgå kemiske rengøringsmidler, vinduespudsemidler og andre skrappe rengøringsmidler.*

*Ved særlig hårdnakket snavs brug specielle acrylglasrensere.*

1. Før rengøring af køretøjet skal alle døre, vinduer og tagluger lukkes.
2. Skyl køretøjet med en svag vandstråle på en tilladt køretøjsvaskeplads.
3. Vask køretøjet med en blød svamp og en mild shampooopløsning og skyld efter med vand.
4. Tør derefter køretøjet (fx med et vaskeskind), fjern især fugtighed ved lygteindfatninger, vinduesrammer osv.
5. Behandl overflader med et egnet konserveringsmiddel.

### BEMÆRK!



*Glasfiberoverflader ældes hurtigere end lakerede overflader, således at de bliver matte og der kan opstå algevækst og lign. Derfor skal glasfiberoverflader mindst en gang om året poleres og forsegles med voks med UV-lys, for at opnå en langtidsvirkende beskyttelse mod ældning. Egnede poleringsmidler og forseglinger fås i tilbehørshandlen til camping, både og yachter.*

6. Kunststofdele som kofangere og skørter rengøres med et almindeligt ikke-aggressivt kunststofplejemiddel.
7. Dør- og vinduesgummi gnides med et gummiplejemiddel (fx talkum).
8. Smør dørhængsler, støtteben og led om nødvendigt.

## 7.2 Indvendig rengøring

1. Indvendigt og på gulvet bruges almindelige husholdningsrengøringsmidler, brug ikke aggressive rengørings- og plejemidler.
2. Møbeloverflader tørres med en fugtig klud, brug evt. møbelpolitur.
3. Sædepolstring støvsuges eller rengøres forsigtigt med et mildt skumrensemiddel. Må ikke vaskes.
4. Drikkevandtank og drikkevandsledninger gennemskylles og desinficeres, spildevandstank tømmes og rengøres.
5. Vask og kogeboard rengøres med ikke-skurende rengøringsmidler beregnet til rustfrit stål, undgå at kradses i overflader.
6. Plastdele som bruser og vaskekumme behandles skånsomt med plastpleje- og rengøringsmiddel.
7. Til rengøring af 3D-tykkanter i møbelområdet må der ikke anvendes aggressive rengøringsmidler, som indeholder opløsningsmidler eller alkoholiske substanser.

## 7.3 Oplukkeligt tag (ekstraudstyr)

### Tips til pleje af det oplukkelige tag

- Behandl hvert år bælgen med en gængs imprægnering før sæsonens begyndelse.
- Udluft bælgen grundigt flere gange om året for at undgå blivende fugtighed og lugt af mug.
- Klap ikke det oplukkelige tag sammen i fugtig eller våd tilstand, f.eks. direkte efter en regnbyge.
- Gnid tætningsgummiet på tagkonstruktionen med et egnet skillemiddel (f.eks. talkum) før vinteren, så tætningsgummiet ikke kan fryse fast på karosseriet, når det bliver frostvejr.
- Behandl tagkonstruktionen med GFK-politur.
- Kontrollér regelmæssigt og før hver påbegyndelse af en tur taglåsenes liner for upåklagelig tilstand og funktion. Forny revnede liner før påbegyndelse af turen.
- Fjern sengeunderlaget fra det oplukkelige tag før længere brugspausen og før vinteren for at undgå den bliver våd og skimler.

## 7.4 Foranstaltninger ved afmelding

- Til nedlukning gennemføres følgende foranstaltninger.
- Yderligere arbejder vedr. vinterklargøring er mærket med **W**.
- Suppler listen efter eget behov.

Komponent	Aktivitet	
<b>Chassis</b>		
	Parker campingvognen sikkert og sikre den mod at rulle væk. Træk <b>ikke</b> parkeringsbremsen.	
	Rengør underbunden grundigt, reparerer rust- og lakskader.	
	Kontroller dæktryk, fyld evt. på.	
	Hvis det er muligt sæt campingvognen på bukke, ellers skal den flyttes hver 4. uge, for at undgå tryksteder på dæk og hjullejer.	
<b>Opholdsafdelingen</b>		
Udvendigt	Rengør campingvognen, især taget, for nedfaldne kviste, grene, løv, sne, is.	
	Rengør karrosseri grundigt, reparerer rust- og lakskader.	
	Smør hængsler på døre og klapper.	<b>W</b>
	Sprøjt låse med grafit.	<b>W</b>
	Gnid tætningsgummi med talkum.	<b>W</b>
Indvendigt	Hvis det er muligt fjern polstringen fra campingvognen og opbevar den tørt, eller stil den op for bedre ventilation.	<b>W</b>
	Klæder, genstande som behøves i det daglige, kosmetik, konserver og fordærveligt gods fjernes fra skabe, opbevaringsrum og hylder.	
	Samtlige skabe, opbevaringsrum og hylder rengøres med en fugtig klud.	
	Fjern levnedsmidler og drikkevarer fra køleskabet. Optø køleskabet og gør det rent. Bloker køleskabsdøre med luftspalte.	
	Opstil luftaffugter.	<b>W</b>
	Udluft det indvendige rum igen og igen.	<b>W</b>

## Pleje

Komponent	Aktivitet	
Det elektriske system	Kontroller forsyningsbatteri (ekstraudstyr), påfyld, oplad evt.	
	Demonter forsyningsbatteri (ekstraudstyr) og opbevar det frostfrit.	<b>W</b>
	Sprøjt forbindelsesstikkets kontakter med kontaktspray.	
Vandanlæg	Tøm drikkevandtank, åbn tankens lukkeprop.	
	Tøm varmt- og koldvandssystem, åbn alle vandhaner i midterstilling og lad dem stå åben.	
	Brug trykluft til at blæse resterende vand ud af vandledningerne (oliefri, maks. 0,5 bar).	
	Tøm vandlåse i køkken- og badeområdet.	<b>W</b>
	Tøm spildevandstank og rengør den.	
Badeværelset	Skyl ud i toilettet.	
	Tøm toilettank og rengør den.	
Varmer	Fjern vand fra vandvarmeren. Åbn aftapningsventil.	
Gasforsyning	Luk gasflaskeventiler og tag gasflasker ud af gaskassen.	
	Luk hurtigstopventiler.	



## 8 Vedligeholdelse

### Generelt

Vedligeholdelse omfatter inspektion, service og reparation.

I de følgende afsnit beskrives det servicearbejde, som er nødvendigt for campingvognens optimale og fejlfri drift.

- Hvis der ved de regelmæssige kontroller konstateres forhøjet slid på en enkelt komponent, så skal de nødvendige serviceintervaller forkortes ud fra de reelle slidforekomster.

Ud over denne brugsanvisning gælder også de indbyggede deles brugsanvisninger. Oplysningerne heri – især de nævnte sikkerhedsoplysninger – skal altid overholdes.

Ved spørgsmål til servicearbejdet og -intervallerne:

Kontakt producenten (Service-adresse → side 2).

### ADVARSEL!



#### Fare for uheld og kvæstelser pga. usagkyndig service!

Usagkyndig service og reparation kan forårsage alvorlige kvæstelser eller reparation.

- Reparationer på chassis, på det elektriske anlæg samt på gasanlægget og gasforbrugerne må kun udføres af aut. fagfolk.

## Vedligeholdelse

### 8.1 Inspektion og service

Inspektion og service anvendes til at registrere faktiske tilstande og genetablere ønskede tilstande. De gennemføres afhængigt af kilometertal eller tid, startende med modtagelsen eller første indregistrering.

#### 8.1.1 Afhængigt af kørte kilometer/tiden

Interval	Komponent	Foranstaltninger der skal udføres
efter 50 km	Hjul	Stram hjulmøtrikkerne
efter 500 km	ALKO-aksel: på ikke automatisk efterjusterende bremse (ekstraudstyr)	Kontroller bremseanlægget, juster evt.
efter 5 000 km eller efter 12 måneder	ALKO-aksel: på ikke automatisk efterjusterende bremse	Kontroller bremseanlægget, juster evt.
	ALKO-aksel: AAA Premium Brake (ekstraudstyr)	Kontroller bremseanlægget
efter 10 000 km eller efter 24 måneder	ALKO-aksel: på ikke automatisk efterjusterende bremse	Service af bremseanlægget
	ALKO-aksel: AAA Premium Brake (ekstraudstyr)	Service af bremseanlægget
efter 15 000 km eller efter 36 måneder	ALKO-aksel: på ikke automatisk efterjusterende bremse (ekstraudstyr)	Kontroller bremseanlægget, juster evt.
	ALKO-aksel: AAA Premium Brake (ekstraudstyr)	Kontroller bremseanlægget
efter 20 000 km eller efter 48 måneder	ALKO-aksel: på ikke automatisk efterjusterende bremse (ekstraudstyr)	Service af bremseanlægget
	ALKO-aksel: AAA Premium Brake (ekstraudstyr)	Service af bremseanlægget

#### BEMÆRK



Herefter skal de opførte foranstaltninger gennemføres skiftevis for hver 5 000 km eller 12 måneder.

### 8.1.2 Fast tidsinterval

Interval	Komponent	Foranstaltninger der skal udføres
månedlig	Dæk	Kontroller dæktrykket
	Ferskvandstank, gråvandstank og ferskvandsanlæg	Rengøre og afkalke
halvårlig (f.eks. om foråret og om efteråret)	Testknap til fejlstrømsrelæ	Tryk på knappen, funktionskontrol
	Antiskridkobling: Kontroller stabiliseringsanordningens slidindikator	slidgrænse. Når slidgrænsen nås udskiftes stabiliseringsanordningens friktionselementer.
årligt (hvert forår)	Hele campingvognen	Tæthedskontrol
	Støtteben: gevindstænger	Smøre
	Døre, serviceklapper	Smøre hængslerne
	Elektrisk system	Funktionskontrol
	Støttehjul: spindel	Smøre
hvert 2. år	Hele campingvognen	Syn
	Gas anlæg	Gastest iht. G 607
	Alde-centralvarme (ekstraudstyr)	Skift glykol-vandblanding

## 8.2 Dæk og hjul

### Generelt

#### ADVARSEL!



#### Livsfare pga. forkert dæktryk!

Forkert dæktryk medfører en øget slitage og kan beskadige dækkene med risiko for at dækkene pludselig punkterer.

- Kontroller dæktrykket inden hver tur eller hver 2. uge på det kolde dæk.

- Der er monteret slangeløse dæk på campingvognen. Der må aldrig monteret slanger i disse dæk.
- Der må ikke anvendes snekæder sammen med alufælge.
- Ved en punktering skal vogntoget køres ind til højre side af vejen. Sikr det med en advarselstrekant. Tænd for advarselsblinket.
- På køretøjer med tandem-aksel kan der systembettinget opstå en større dækslitage.
- Dæk må ikke være ældre end 6 år, da materialet bliver porøst med tiden. Det firecifrede DOT-nummer på siden af dækket angiver produktionsdatoen. De første to cifre betegner ugen, de sidste to cifre produktionsåret.
- Kontroller dækkene (hver 14. dag) for jævn slitage af dækmønster, mønsterdybde og udvendige skader.
- Vær opmærksom på den lovbestemte min. mønsterdybde.
- Brug altid dæk af samme type, samme fabrikat og samme udførelse (sommer eller vinterdæk).
- Ny dæk skal indkøres i ca. 100 km med jævn hastighed, først herefter opnår de den fulde vedhæftningsevne.

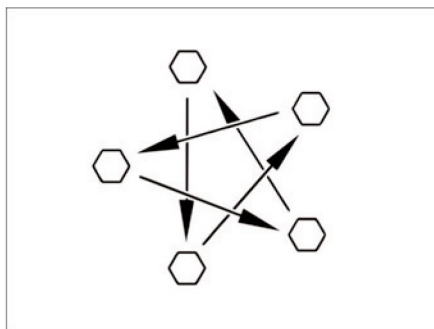

Fig. 191: Spænd hjulmøtrikker eller -bolte over kors

- Kontroller regelmæssigt, at hjulmøtrikker eller -bolte sidder godt fast. Hjulmøtrikker eller -bolte på et udskiftet hjul skal efterspændes over kors efter 50 km (Fig. 191:).  
For moment se afsnittet "Tilspændingsmoment".
- Hvis der anvendes nye eller lakerede fælge, skal hjulmøtrikker eller -bolte desuden efterspændes efter ca. 1000 til 5000 km.
- Pas på, at der ved standsning eller i perioder, hvor campingvognen ikke bruges i længere tid ikke opstår tryksteder på dæk og hjullejer. Campingvognen skal opløses således, at hjulene er aflastet, eller vognen skal bevæges en gang om måneden, så hjulenes stilling ændres.

### Valg af dæk

## ADVARSEL!



### Livsfare pga. forkerte dæk !

Forkerte dæk kan beskadige dækkene ved kørsel og medføre risiko for at dækkene pludselig punkterer.

- Monter kun godkendte dæk på campingvognen.

- Hvis der monteres dæk på campingvognen, som ikke er godkendt til denne, kan campingvognens typegodkendelse og dermed forsikringsdækningen bortfalde. Vores autoriserede forhandler eller servicested rådgiver dig gerne.

Den til din campingvogn godkendte dækstørrelse står i køretøjets indregistreringspapirer, eller oplysningen fås vores autoriserede forhandlere eller servicestederne. Hvert dæk skal passe til det køretøj, det monteres på. Dette gælder i første linje for de udvendige mål (diameter, bredde), som angives med den standardiserede størrelsesbetegnelse. Desuden skal dækkene opfylde de krav, der stilles af respektive køretøj med hensyn til vægt og hastighed.

**Vedligeholdelse**

Mht. vægten er udgangspunktet den tilladte maksimale akseltryk, som fordeles på to dæk (ikke ensidig belastet). Dækkets maks. bæreevne angives med den Load-Index (= LI, lastindeks)

Den for et dæk tilladte højeste hastighed (ved fuld bæreevne) angives med dens Speed-indeks (= GSY, hastighedssymbol). Lastindeks og hastighedssymbol danner sammen dækkets dækkode. Det er en officiel del af den fuldstændige, standardiserede størrelsesbetegnelse, som angives på ethvert dæk. Angivelserne på dækket skal stemme overens med dem i køretøjets registreringspapirer.

**Betegnelser på dækket**

Eksempel: 215/70 R 15C 109/107 Q

Betegnelse	Forklaring
215	Dækkets bredde i mm
70	Forholdet mellem dækkets højde og bredde i procent
R	Dækkets konstruktionsmåde (R = radial)
15	Hjuldiameter i tommer
C	Commercial (Transporter)
109	Belastningsindeks enkelt dæk
107	Belastningsindeks dobbelt dæk
Q	Hastighedssymbol (Q = 160 km/h)

### Håndtering af dækkene

- Kør med stump vinkel hen over kantsten. Ellers kan dækket evt. blive klemt inde på flanken. Hvis man i en spids vinkel kører hen over kantstene, kan dækket blive beskadiget, med efterfølgende risiko for en pludselig punktering.
- Kør langsomt hen over højstående kloakdæksler. Ellers kan dækket evt. blive klemt. Hvis man hurtigt kører hen over højstående kloakdæksler, kan dækket blive beskadiget, med efterfølgende risiko for en pludselig punktering.
- Få regelmæssigt kontrolleret støddæmperne.. Kørsel med dårlige støddæmpere medfører en tydelig øget slitage.
- Undgå pludselig opbremsning med blokerende hjul. Ved en opbremsning med blokerende hjul får dækkene mere eller mindre kraftige "bremseplader". Det mindsker kørekomforten. Dækkene kan endda blive ubrugelige.
- Rengør dækkene ikke med en højtryksrenser. Dækkene kan blive alvorligt beskadiget inden for få sekunder, med efterfølgende risiko for en pludselig punktering.

**Vedligeholdelse****8.2.1 Hjulskift****Generelt**

Reservehjulet (ekstraudstyr) er anbragt i en kasse på trækstangen. Anvend en gængs saksedonkraft til hjulskift.

**ADVARSEL****Livsfare - risiko for at køretøjet ruller væk eller styrter ned!**

Hvis køretøjet ved hjulskift ruller væk eller styrter ned, kan det medføre alvorlige personskader.

- Køretøjet skal stå på et jævnt, stabilt og skridfast underlag.
- Træk parkeringsbremsen, inden køretøjet løftes.
- Sikr køretøjet med underlagskiler på den modsatte side, så det ikke kan rulle væk.
- Køretøjet må aldrig løftes med udkørte støtteben.
- Donkraften på aldrig sættes på karosseriet, men skal anbringes under akslen.
- Donkraften må aldrig overbelastet. Den maks. tilladte last er angivet på donkraftens typeskilt.
- Brug donkraften kun til at løfte køretøjet i kort tid under hjulskift.
- Ingen personer må lægge sig ind under det løftede køretøj.
- Hvis der er monteret alufælge, som ved en punktering udskiftes med et stålreservehjul: Kør ikke længere end nødvendigt (bilforhandler, bilværksted, dækforhandler). Kør kun med tilpasset hastighed. De forskellige hjul typer påvirker køreegenskaberne.



- Pas på, at hjulboltens gevind ikke beskadiges ved hjulskift.
- Spænd hjulmøtrikker eller -bolte over kors
- Hvis der skiftes til andre fælge (fx alufælge eller fælge med vinterdæk), brug de tilhørende hjulmøtrikker i den rigtige længde og kalotform. Hjulenes sikre fastgørelse og bremseanlæggets funktion er afhængig heraf.
- Fælge og dæk, som ikke er godkendt til køretøjet, kan påvirke trafiksikkerheden.
- Sikr køretøjet iht. de nationale forskrifter, fx med advarselstrekant.
- Kontroller inden hjulskift fælg- og dækstørrelse, dækkenes belastnings- og hastighedsindeks på dækket. Anvend kun de i køretøjets registreringspapirer angivne fælg- og dækstørrelser.

### Tilspændingsmoment

Fælge	Tilspændingsmoment [Nm]
Stålfælge	90
Alufælge	120

### Forberedelse



Fig. 192:: Sikre støttehjul

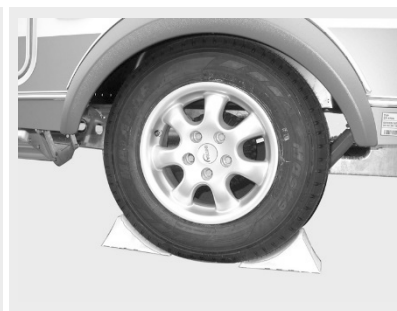

Fig. 193:: Sikre køretøj

## Vedligeholdelse

### Forberede den påkoblede campingvogn

- Løsn stabilisatoren på anhængerkoblinger med stabilisator. Ellers er belastningen på friktionsbelægningerne for stor.
- Træk trækkøretøjets parkeringsbremse og sæt den i første gear eller bagegear.

### Forberede den afkoblede campingvogn

- Parker campingvognen på et jævnt og stabilt underlag
- Træk parkeringsbremsen
- Stil støttehjulet på tværs til kørselsretningen og sikr det med egnede hjælpemidler (Fig. 192:).

## Donkraft

Risiko for at komme til skade ved hjulskift.

Vær derfor altid opmærksom på:

- Donkraften fodplade skal altid stå jævnt på underbunden..
- Donkraften må ikke sidde skævt.
- Sæt indstiksprofilen på AL-KO-donkraften (ekstraudstyr) altid indtil anslaget ind i optagningen.



Fig. 194.: Donkraft, normal

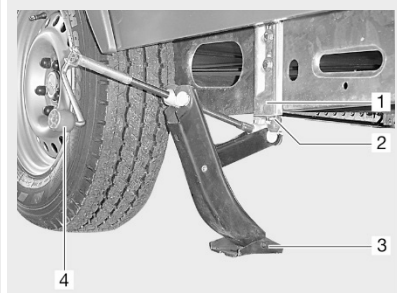

Fig. 195.: Donkraft AL-KO

**Fremgangsmåde**

1. Læg bremseklodser eller lignende foran hjulet på den modsatte side, for at sikre køretøjet (Fig. 193:).
2. Løsn reservehjulet (ekstraudstyr) fra reservehjulsholderen.
3. Ved blødt underlag skal der lægges et stabilt underlag under donkraften, f.eks. en træplade.
4. Anbring donkraften.
  - a Normal donkraft:

Sæt en normal donkraft (Fig. 194:) eller hydraulisk donkraft på karosseriet eller akslen.
  - b AL-KO-donkraft (ekstraudstyr):

Skub AL-KO-donkraftens indstiksprofil (Fig. 195:, pos 2) indtil anslaget ind i optagningen (Fig. 195:, pos 1). Hold AL-KO-donkraften fast med den ene hånd og drej håndsvinget (Fig. 195:, pos 4) med den anden hånd i urets retning, indtil fodpladen (Fig. 195:, pos 3) har gulvkontakt og står lige.
5. Løsn hjulskruerne nogle omdrejninger med hjulnøglen, men drej dem ikke helt ud!
6. Løft køretøjet, til hjulet er 2 til 3 cm over jorden.
7. Drej hjulboltene ud og tag hjulet af.
8. Sæt reservehjulet (ekstraudstyr) på hjulnavet og juster det.
9. Skru hjulboltene i og stram dem let over kors.
10. Sænk og fjern donkraften.
11. Stram hjulboltene ensartet med hjulnøgle.

**Skifte hjul ved alufælg**

- Hjulenes pålægningsflader på bremsetromlerne skal være rene og uden grater.
- Stram hjulene først let med de medfølgende monteringsdele og kontroller, om de sidder godt og løber frit. Stram så hjulboltene over kors med en momentnøgle.
- Ved nogle akseludførelser forefindes ingen centrering (centreringshjælp), ingen kant og ingen bolte. Kontroller, at hjulboltene centrerer jævnt over hulkredsen (pas på, at de ikke sidder skæve).

## Vedligeholdelse

### 8.2.2 Dæktryktabel

Dæktype	Teknisk tilladte totalmasse [kg] for campingvogne med		Dæktryk [bar]
	Monoaksel	Tandemaksel	
185/70 R14 LI88	≤ 900	1800	2,60
	1000	2000	2,80
	1100	2200	2,80
185 R14C LI102	≤ 1100		3,30
	1200		3,30
	1300		3,50
	1400		3,80
	1500		4,25
	1600	2800	4,50
195/65 R14 LI89	≤ 1000	2000	2,50
	1100	2200	3,00
195/65 R15 LI91	≤ 1000	2000	2,50
	1100	2200	2,70
195/65 R15XL LI95	≤ 1100	2000	2,50
	1200	2200	2,80
	1300	2500	3,10
195/70 R14 LI91	≤ 1000	2000	2,50
	1100	2200	2,70
195/70 R14XL LI95	≤ 1100	2000	2,50
	1200	2200	2,80
	1300	2500	3,10

Dæktype	Teknisk tilladte totalmasse [kg] for campingvogne med		Dæktryk [bar]
	Monoaksel	Tandemaksel	
195/70 R14XL LI96	≤ 900	1800	2,50
	1000	2000	2,50
	1100	2200	2,50
	1200		2,70
	1300	2500	3,00
195 R14C LI106	≤ 1100		3,00
	1200		3,00
	1300		3,20
	1400		3,40
	1500		3,75
	1600	2800	4,00
	1700		4,50
	1800	3500	4,50
205/70 R15C LI106	≤ 1100	2000	3,00
	1200	2200	3,00
	1300	2500	3,20
	1400		3,50
	1500		3,80
	1600	2800	4,00
	1700		4,20
	1800	3500	4,50

## Vedligeholdelse

Dæktype	Teknisk tilladte totalmasse [kg] for campingvogne med		Dæktryk [bar]
	Monoaksel	Tandemaksel	
205 R14C LI109	≤ 1600		3,70
	1700		4,00
	1800	3500	4,25
	1900		4,50
215/55 R16XL LI97	≤ 1100		2,70
	1200		2,70
	1300		3,00
	1400		3,00
215 R14C LI112	≤ 1600		3,30
	1700		3,50
	1800	3500	3,80
	1900		4,00
	2000		4,30
225/70 R15C LI112	≤ 1100	2000	3,00
	1200	2200	3,00
	1300	2500	3,00
	1400		3,00
	1500		3,00
	1600	2800	3,50
	1700		3,50
	1800	3500	3,70
	1900		4,00
	2000		4,30

Dæktype	Teknisk tilladte totalmasse [kg] for campingvogne med		Dæktryk [bar]
	Monoaksel	Tandemaksel	
215/55 R17XL LI98	≤ 1400		3,20
215/60 R17C LI109	≤ 1700		4,00
	1800		4,50
	1900		4,50
	2000		4,75

## Vedligeholdelse

### 8.3 Serviceskema ALDE-varmeanlæg

Dato	Servicearbejde	Forhandler / værksted
	<input type="checkbox"/> Skift glykol-vandblanding <input type="checkbox"/> Udluftet koldt varmesystem <input type="checkbox"/> Udluftet varmt varmesystem	Stempel / underskrift
	<input type="checkbox"/> Skift glykol-vandblanding <input type="checkbox"/> Udluftet koldt varmesystem <input type="checkbox"/> Udluftet varmt varmesystem	Stempel / underskrift
	<input type="checkbox"/> Skift glykol-vandblanding <input type="checkbox"/> Udluftet koldt varmesystem <input type="checkbox"/> Udluftet varmt varmesystem	Stempel / underskrift
	<input type="checkbox"/> Skift glykol-vandblanding <input type="checkbox"/> Udluftet koldt varmesystem <input type="checkbox"/> Udluftet varmt varmesystem	Stempel / underskrift
	<input type="checkbox"/> Skift glykol-vandblanding <input type="checkbox"/> Udluftet koldt varmesystem <input type="checkbox"/> Udluftet varmt varmesystem	Stempel / underskrift
	<input type="checkbox"/> Skift glykol-vandblanding <input type="checkbox"/> Udluftet koldt varmesystem <input type="checkbox"/> Udluftet varmt varmesystem	Stempel / underskrift
	<input type="checkbox"/> Skift glykol-vandblanding <input type="checkbox"/> Udluftet koldt varmesystem <input type="checkbox"/> Udluftet varmt varmesystem	Stempel / underskrift
	<input type="checkbox"/> Skift glykol-vandblanding <input type="checkbox"/> Udluftet koldt varmesystem <input type="checkbox"/> Udluftet varmt varmesystem	Stempel / underskrift
	<input type="checkbox"/> Skift glykol-vandblanding <input type="checkbox"/> Udluftet koldt varmesystem <input type="checkbox"/> Udluftet varmt varmesystem	Stempel / underskrift
	<input type="checkbox"/> Skift glykol-vandblanding <input type="checkbox"/> Udluftet koldt varmesystem <input type="checkbox"/> Udluftet varmt varmesystem	Stempel / underskrift
	<input type="checkbox"/> Skift glykol-vandblanding <input type="checkbox"/> Udluftet koldt varmesystem <input type="checkbox"/> Udluftet varmt varmesystem	Stempel / underskrift



Dato	Servicearbejde	Forhandler / værksted
	<input type="checkbox"/> Skift glykol-vandblanding <input type="checkbox"/> Udluftet koldt varmesystem <input type="checkbox"/> Udluftet varmt varmesystem	Stempel / underskrift
	<input type="checkbox"/> Skift glykol-vandblanding <input type="checkbox"/> Udluftet koldt varmesystem <input type="checkbox"/> Udluftet varmt varmesystem	Stempel / underskrift
	<input type="checkbox"/> Skift glykol-vandblanding <input type="checkbox"/> Udluftet koldt varmesystem <input type="checkbox"/> Udluftet varmt varmesystem	Stempel / underskrift
	<input type="checkbox"/> Skift glykol-vandblanding <input type="checkbox"/> Udluftet koldt varmesystem <input type="checkbox"/> Udluftet varmt varmesystem	Stempel / underskrift
	<input type="checkbox"/> Skift glykol-vandblanding <input type="checkbox"/> Udluftet koldt varmesystem <input type="checkbox"/> Udluftet varmt varmesystem	Stempel / underskrift
	<input type="checkbox"/> Skift glykol-vandblanding <input type="checkbox"/> Udluftet koldt varmesystem <input type="checkbox"/> Udluftet varmt varmesystem	Stempel / underskrift
	<input type="checkbox"/> Skift glykol-vandblanding <input type="checkbox"/> Udluftet koldt varmesystem <input type="checkbox"/> Udluftet varmt varmesystem	Stempel / underskrift
	<input type="checkbox"/> Skift glykol-vandblanding <input type="checkbox"/> Udluftet koldt varmesystem <input type="checkbox"/> Udluftet varmt varmesystem	Stempel / underskrift
	<input type="checkbox"/> Skift glykol-vandblanding <input type="checkbox"/> Udluftet koldt varmesystem <input type="checkbox"/> Udluftet varmt varmesystem	Stempel / underskrift
	<input type="checkbox"/> Skift glykol-vandblanding <input type="checkbox"/> Udluftet koldt varmesystem <input type="checkbox"/> Udluftet varmt varmesystem	Stempel / underskrift
	<input type="checkbox"/> Skift glykol-vandblanding <input type="checkbox"/> Udluftet koldt varmesystem <input type="checkbox"/> Udluftet varmt varmesystem	Stempel / underskrift

## 9 Fejl

### Generelt

Dette kapitel tilbyder hjælp ved fejlsøgning og afhjælpning. Fejl, hvis årsag og afhjælpning er forklaret her, skal afhjælpes på et aut. værksted.

Se også brugsanvisningerne for de indbyggede dele mht. yderligere hjælp ved fejlfinding. Hvis de foranstaltninger vedr. afhjælpning af fejl, som er beskrevet der, ikke fører til noget resultat, så kontakt et autoriseret værksted.

### ADVARSEL!



#### Fare for uheld og kvæstelser pga. ukyndig afhjælpning af fejl!

Ukyndig afhjælpning af fejl kan medføre alvorlige uheld og svære kvæstelser.

- Reparationer på det elektriske anlæg samt på gasanlægget og gasforbrugerne må kun udføres af autoriserede fagfolk.

### 9.1 Opholdsafdelingen

Fejl	Årsag	Afhjælpning
Udvendig:		
Hængsler ved indgangsdør, opbevarings- og serviceklapper går for tungt	Utilstrækkelig smøring af hængsler	Eftersmør hængsler med syre- og harpiksfri olie.
Indvendig:		
Hængsler og led i badeværelset, på skabe og hylder er tungtgående.	Utilstrækkelig smøring af hængsler eller led	Eftersmør hængsler og led med syre- og harpiksfri olie

## 9.2 Elektrisk anlæg

### FARE!



#### Livsfare pga. elektrisk strøm!

Berøring af spændingsførende dele kan føre til alvorlige sundhedsskader eller til døden.

- Frakobl det elektriske anlæg og adskil det fra strømnettet, inden arbejder påbegyndes.
- Sluk for HFI-relæen.

### 9.2.1 Fejl på standarddustyr

Fejl	Årsag	Afhjælpning
Ingen 230-V-netstrøm trods nettilslutning	Netkabel ikke tilsluttet	Tilslut netkabel
	Sikringsautomat 230 V i campingvognen er slået fra	Bestem defekt og afhjælp, opsøg i givet fald aut. værksted, kobl derefter sikringsautomat 230 V ind
	Campingpladsens sikring 230 V er faldet ud	Lad pladschefen kontrollere og indkoble sikring 230 V på parkeringspladsen
12-V-strømforsyning fungerer ikke ved 230-V-drift	Sikringsautomat ikke koblet ind	Kobl sikringsautomaten ind
	Sikringsautomat 230 V har slået fra	Lad et aut. værksted kontrollere det elektriske anlæg.
Belysningsanlæg virker ikke helt, som det skal	Defekt lampe	Udskift lampe, vær opmærksom på spændings- og effektdata
	Sikring for lyskreds defekt	Bestem defekt og afhjælp, opsøg i givet fald aut. værksted, udskift derefter sikring

## Fejl

## 9.2.2 Fejl autarkpakke (ekstraudstyr)

Fejl	Årsag	Afhjælpning
Forsyningsbatteri oplades ikke ved 230-V-tilslutning	Oplader defekt	Opsøg aut. værksted
	Ladestrømssikring defekt	Bestem defekt og afhjælp, opsøg i givet fald aut. værksted, udskift derefter sikring
12-V-strømforsyning fungerer ikke ved 230-V-drift	230-V-sikringsautomat har slået fra	Lad et aut. værksted kontrollere det elektriske anlæg.
	Skilleafbryder til forsyningsbatteri frakoblet	Skilleafbryder koblet ind
12-V-strømforsyning fungerer ikke ved 12-V-batteridrift	Sikringsautomat koblet ud	Kobl sikringsautomaten ind
	Forsyningsbatteri afladt	Oplad forsyningsbatteri
	Ladestrømssikring defekt	Bestem defekt og afhjælp, opsøg i givet fald aut. værksted, udskift derefter sikring
	Skilleafbryder til forsyningsbatteri frakoblet	Skilleafbryder koblet ind
	Oplader defekt	Opsøg aut. værksted
Forsyningsbatteri oplades ikke under kørslen	Oplader defekt	Opsøg aut. værksted
Ingen spænding på forsyningsbatteri	Forsyningsbatteri afladt	Forsyningsbatteri skal straks oplades, undgå dybafladning

## 9.2.3 Skifte pærer

### FARE!



#### Livsfare pga. elektrisk strøm!

Ved arbejde på det elektriske anlæg er der fare for elektriske stød, som kan medføre alt fra alvorlige kvæstelser til døden.

- Få reparationer på det elektriske anlæg kun udført af faguddannet personale.
- Defekte sikringer må først udskiftes, når fejlen er afhjulpet!

### Pæreskift

Det er let at udskifte pærer. Afhængig af konstruktion:

1. Åbn den ydre beklædning forsigtigt og tag den af.
  2. Tag den brugte pære ud af fatningen og udskift den med en ny pære.
  3. Sæt den ydre beklædning forsigtigt på og luk den.
- Ved defekter i belysningsudstyr, som ikke kan afhjælpes på egen hånd, kontakt kundeservice!

### Skifte LED-pærer



Fig. 196: Skifte LED-pærer

1. Åbn den ydre beklædning forsigtigt og tag den af.
  2. Tag den brugte lyskilde ud af fatningen.
  3. Afkort kontakterne på den nye LED-pære evt. til 10-15 mm og sæt den ind.
  4. Sæt den ydre beklædning forsigtigt på og luk den.
- Ved defekter i belysningsudstyr, som ikke kan afhjælpes på egen hånd, kontakt kundeservice!

### OBS



#### Brandfare pga. forkerte pærer!

Hvis der anvendes halogenpærer kan lampen blive for varm og der kan udløses en brand.

- LED-pærer må kun udskiftes med pærer af samme type.

## Skifte pærer i hæklampen



Fig. 197: Baglygteholder

1. Træk kromrammen (A) af baglygten.

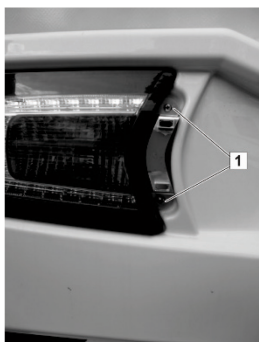

Fig. 198: Tag baglygten af

2. Drej skruerne (1) på baglygten ud med en skruetrækker.
3. Drej baglygten forsigtigt.

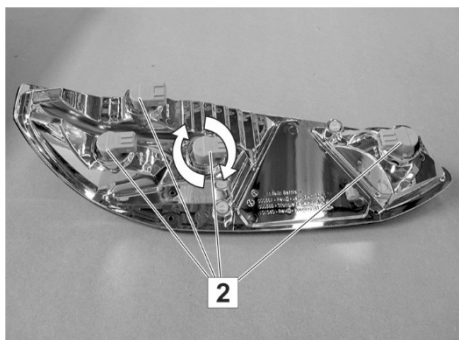

Fig. 199: Baglygte (bagside)

4. Tag pærefatningen (2) af. Det gøres ved at dreje bajonetlåsen tilbage til nulstilling og trække pærefatningen af.
5. Skift pæren.
6. Sæt pærefatningen (2) ind i baglygten. Det gøres ved at sætte bajonetlåsen i nulstilling, trykke pærefatningen ind og dreje til anslag.

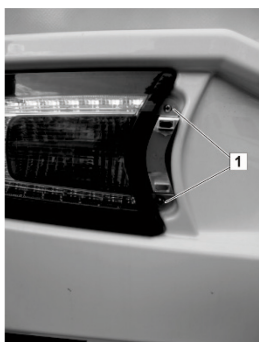

Fig. 200: Montering af baglygte

7. Sæt baglygten forsigtigt ind.
8. Drej skruerne (1) på baglygten ind med en skruetrækker.
9. Sæt kromrammen på.

## 9.2.4 Skifte røgmelderbatteri

Røgmelderer er udstyret med et 9-V-blokbatteri. For at fastholde dets funktionsevne skal blokbatteriet fornyes regelmæssigt, senest når signalet lyder.

- Overhold sikkerheds- og betjeningsanvisninger i den medfølgende brugsanvisning fra producenten!

1. Drej forsigtigt røgmelderens hus så meget (ca. 15°) mod uret, til det kan tages af holderen.



Fig. 201: Tag huset af

2. Tag det brugte blokbatteri ud og adskil det fra kontaktstikket.
3. Forbind det nye blokbatteri med kontaktstikket. Kontaktstikket skal gå i indgreb med blokbatteriets poler.
4. Læg det nye tilsluttede blokbatteri i røgmelderens batterirum.

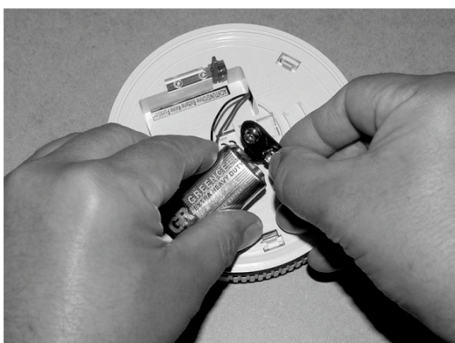

Fig. 202: Udskift blokbatteriet

5. Sæt røgmelderens hus på så spalten (1) flugter med markeringen (2) og tryk det fast på holderen.
6. Drej huset forsigtigt så meget med uret (ca. 15°), at huset går i indgreb med holderen.

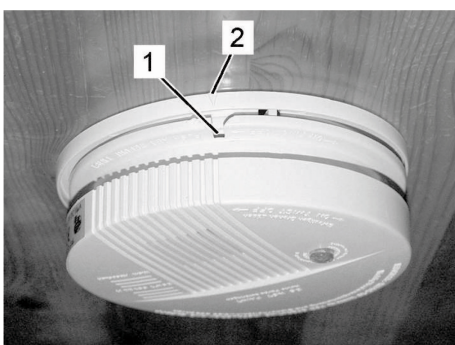

Fig. 203: Sæt huset på igen

### 9.3 Gasanlæg

#### ADVARSEL!



#### Fare for kvæstelser pga. udstrømmende gas!

Udstrømmende gas kan eksplodere.

- Reparationer må kun udføres af autoriseret gasfagpersonale.
- Ved gaslugt:
  - Sluk straks for gasanlægget.
  - Betjen ingen elektriske apparater.
  - Hold ild og antændingskilder væk.
- Ingen rygning.

Fejl	Årsag	Afhjælpning
Gaslugt eller højere gasforbrug	Gasnalg utæt	Lad aut. gasfagfolk kontrollere gasanlægget og lad det sætte i stand.
Gasapparatet virker ikke	Hurtigstopventil lukket	Åbn hurtigstopventil
	Gasflaskeventil lukket	Åbn gasflaskeventil
	Udvendige temperatur for lav til campinggas	Brug kun propangas ved lave udvendige temperaturer
	Gasapparat defekt	Opsøg aut. værksted

### 9.4 Kogebord

Fejl	Årsag	Afhjælpning
Ingen flamme når der tændes	Gasflaskeventil eller hurtigstopventil lukket	Åbn gasflaskeventil eller hurtigstopventil
	Gasflaske tom	Udskift gasflaske
Flamme slukker straks regulatoren slippes	Opvarmningstid for kort	Hold drejeknappen nede i ca. 10 sek. efter tænding
	Tændsikring defekt	Opsøg aut. værksted
Flamme slukker når den står på lille	Tændsikringsføler defekt	Opsøg aut. værksted



## 9.5 Varmere og vandvarmer

### 9.5.1 Fejl TRUMA-varmer

Fejl	Årsag	Afhjælpning
Rød kontrollampe "Fejl" lyser	Gasmangel	Åbn gasflaskeventil og hurtigstopventil Tilslut den fulde gasflaske
	Luft i gasledningssystemet	Slå varmen fra og tænd igen. Efter to forgæves forsøg på at tænde vent ca. 10 min. og prøv så igen.
Grøn kontrollampe lyser ikke	Sikring defekt	Bestem defekt og afhjælp, opsøg i givet fald autoriseret værksted, udskift derefter sikring
Gasvarmerens blæserhjul lyder højt eller uregelmæssig under driften	Blæserhjul snavset	Opsøg autoriseret værksted

## Fejl

### 9.5.2 Fejl ALDE-varmer

Fejl	Årsag	Afhjælpning
Batteri lavt	Batterispænding i bilen under 10,5 V (varmeren frakobles)	Oplad batteriet (automatisk nulstilling, hvis spændingen igen kommer op over 11 V).
Ventilatorsvigt	Forkert blæserhastighed.	Automatisk nulstilling efter 5 minutter.
Gassvigt	Ingen gasforsyning.	Frakobling og nystart af varmeren, søg evt. autoriseret værksted.
Overopvarmning rød	Udløses af overtemperaturvagt (rødt kabel)	Frakobl 12-V-strømforsyning og tilkobl den igen
Overopvarmning blå	Udløses af overtemperaturvagt (blåt kabel)	Frakobl 12-V-strømforsyning og tilkobl den igen
Vindue åbnet	Ved åbent vindue afbryder varmeren gastilførslen (el-varmer kører videre).	Luk vinduet
Tilslutningssvigt	Forbindelsesfejl mellem varmer og koblingspanel	Sluk for hovedspændingen til varmeren og tænd for den igen, søg evt. autoriseret værksted
Panelsvigt 1	Panelfejl	Opsøg aut. værksted
Panelsvigt 2	Panelfejl	Opsøg aut. værksted

## 9.6 Køleskab

Fejl	Årsag	Afhjælpning
Køleskab kobler ikke ind:		
ved 230-V-netdrift	Sikringsautomat slået fra	Bestem defekt og afhjælp, opsøg i givet fald aut. værksted, kobl derefter sikringsautomater ind
	230-V-driftsspænding for lidt	Lad et autoriseret værksted kontrollere 230-V-anlægget
ved 12-V-netdrift	12-V-strømforsyning fra bilen virker ikke	Kontroller tilledninger, fx koblingsstik for skader eller kontaktproblemer
	12-V-driftsspænding for lidt	Lad et autoriseret værksted kontrollere 12-V-anlægget
	Batteri tom	Udskift batteri
ved gasdrift	Gasmangel	Åbn gasflaskeventil og hurtigstopventil
		Tilslut den fulde gasflaske

## Fejl

## 9.7 Drikke- og spildevandsanlæg

Fejl	Årsag	Afhjælpning
Udsivende vand i campingvognen	Utæt fersk- eller spildevandssystem	Søg det utætte sted, afhjælp lækagen
Ingen ferskvand	Drikkevandtanken tom	Fyld drikkevandtanken
	Vandpumpens sikring defekt	Bestem defekt og afhjælp, opsøg i givet fald aut. værksted, udskift derefter sikring
	Vandpumpens filter tilstoppet	Rengør eller udskift filter
	Vandpumpe defekt	Udskift vandpumpe
	12-V-forsyning defekt	Opsøg aut. værksted
Forplumringer, smags- og/eller lugtforandringer i drikkevandet Aflejringer i drikkevandtanken eller i ledningerne	Fylt snavset drikkevand på	Rengør vandsystem mekanisk og kemisk, desinficer og skyl kraftigt med drikkevand.
	Rester i tanken eller ferskvandssystemet	
	Mikrobiologiske aflejringer i drikkevandsystemet	
	Det ubehandlede drikkevands opholdstid for lang	
Intet toiletskyllevand	Drikkevandtanken tom	Fyld drikkevandtanken
Forkert visning af niveauet i drikkevandtanken	Niveausensor i drikkevandtank foruren	Rengør niveausensor, udskift evt. på autoriseret værksted
	Niveausensor defekt	
Vandet i brusebad, håndvask eller vask løber ikke væk	Vandlås tilstoppet	Rengør vandlås

## 10 Tæthedsgaranti

### 10.1 Garantibevis

Da du fik campingvognen udleveret af din forhandler, fik du også et garantibevis. Garantien er kun virksom, hvis garantibeviset er underskrevet af køber og forhandler.

- Opbevar garantibeviset omhyggeligt!

### 10.2 Garantibestemmelser

1. Firmaet LMC indrømmer køberen af køretøjet en tæthedsgaranti på seks år fra modelår 2014, ved ekstraudstyr Long Life Technology (serie fra modelår 2015) endda på 12 år - maks. dog til en totalløbetid på 120.000 km - , at det fremstillede køretøj er tætnet således, at der ved normal brug ikke trænger fugt ind udefra. Det påhviler køber at påvise, at køretøjet er utæt. Køber har ingen heller garantikrav, hvis utæthederne kan føres tilbage på en usagkyndig håndtering af køretøjet eller ikke korrekt reparerede skader. Undtaget fra garantien er skader, som forårsages af naturens kræfter (f.eks. højvande, hagl osv.).
2. Hvis der forekommer en utæthed, forpligter Firma LMC sig inden for rammerne af disse garantibetingelser til gratis at udbedre de pågældende dele af campingvognen, ved gratis reparation eller udskiftning, alt efter hvad der er nødvendig for umiddelbar afhjælpning af skaden. Afhjælpning af mangler skal foretages af firmaet LMC eller et aut. LMC-værksted iht. retningslinjerne for firmaet LMC. Udover dette er der ikke krav på skadeserstatning af følgeomkostninger, med mindre skaden er opstået pga. groft uagtsomt eller forsætlig af firmaet LMC.
3. Garantien begynder på dagen for første indregistrering eller udlevering af køretøjet til køber, senest dog et år efter udlevering af køretøjet til forhandleren. Den gælder i hele køretøjets brugsperiode, dog højst i seks år fra modelår 2014, ved ekstraudstyr Long Life Technology (serie fra modelår 2015) 12 år og op til et maks. totalt antal kørekilometer på 120.000 km. Garantiforpligtelserne berøres ikke af et ejerskifte. Garantien bortfalder, hvis de iht. ciffer 4 nødvendige årlige inspektioner ikke gennemføres. Gennemførelsen af inspektionerne udvider ikke garantiperioden.

4. Det er en forudsætning for denne garanti, at campingvognen bliver fremstillet årligt på et autoriseret LMC-værksted for en tæthedsinspektion. Fremstillingen skal ske årligt inden for den 11. og den 13. måneds årsdag efter første indregistrering eller udlevering. Køber har kun krav fra denne garanti, hvis den årlige inspektion på et autoriseret LMC-værksted kan dokumenteres korrekt. Dette omfatter en af LMC-forhandleren udfyldt inspektionsdokumentation med en autorisering fra firmaet LMC (inspektionsmærkenummer).
5. Hvis der forekommer utætheder, skal ejeren indenfor 15 dage sende en skriftlig meddelelse til firmaet LMC eller en LMC-forhandler. Garantibeviset skal vedlægges denne meddelelse.
6. Ved ikke rettidig meddelelse af utætheden bortfalder kravene fra denne garanti. Krav fra denne garanti består desuden ikke, hvis f.eks. skader på køretøjets udvendige yderbeklædning, der konstateres ved inspektioner, ikke omgående reparerer af køber.
7. Art og omfang af utæthedernes reparation vurderes alene af firma LMCs eller kontraktforhandleren.
8. Tæthedsinspektionen gennemføres mod betaling. Inspektionens omkostninger bæres af køber.
9. Køber har ingen krav på grundlag af garantien eller mangelsansvaret overfor firmaet LMC ved naturlig slitage og skader, der opstår ved overbelastning, usagkyndig behandling eller ikke tilladte ændringer på køretøjet.  
Der er heller ikke nogen garantikrav og mangelskrav, hvis der opstår skader på campingvognen, som kan føres tilbage til dele og tilbehør, der ikke er frigivet af LMC, eller tilsidesættelse af reparations- og serviceforskrifter.
10. Som værneting gælder, for så vidt det er lovmæssigt tilladt, Sassenberg.

---

## 10.3 Inspektionsskema og inspektionsdokumentation

### Dokumentering

#### BEMÆRK!



*De årlige tæthedsskontroller er forudsætning for tæthedsgarantien på opholdsafdelingen.*

*Inspektionsdokumentationen skal udfyldes fuldstændig af din LMC-forhandler efter hver kontrol, passes ind i LMC-Online-System og udskrives til dig.*

---

## 10.3.1 Oversigt til omfanget af tæthedskontrollen

<b>Visuelle kontroller indvendig</b>	✓
Indgangsområde	
Væg foran inkl. tilslutninger til gulvplade og sidevægge	
Væg bagved/hæk inkl. tilslutninger til gulvplade og sidevægge	
Sidevæg venstre inkl. tilslutninger til gulvplade og sidevægge	
Sidevæg højre inkl. tilslutninger til gulvplade og sidevægge	
Hjulkasse venstre og højre	
Tagudsnit	
<b>Visuelle kontroller udv.</b>	✓
Udvendige plader	
Kanttætninger	
Undergulvet	
Skader på yderhuden	

## Målinger

Måleværdier indtil 20 % anses for at være normal. Ved måleværdier over 20 % kontroller, om det drejer sig om dannelse af kondensvand.

Måling	Måleværdi
Gulvets målinger ved tilslutningsstederne bug/hæk/side	
Målinger indvendig, vægvinduesudsnit, tagluger, kabelgennemføring osv.	

## Spray med speciel tætningsmiddel

<b>Tætningssteder/-kanter</b>	✓
Hjulkasser	
Udsnitskanter i gulvplade	
Pladesamlinger	
Installationsåbninger på underbunden	



## 11 Bilag

### Pleje af materialerne, indendørs og udendørs

Rengøringsmidler til udendørs brug	Materiale	Egenskaber	egnet	uegnet
Rengøring af lakoverfladen	Polyesterlak	vandafvisende, hård, ridsefølsom, UV-følsom	Rengøringsmidler til lakerede overflader udendørs	Acetone, opløsningsmidler, fortyndere, skuremidler
Rengøring af akrylglasruderne	Akrylglas	ridsefølsom, blød	Akrylglasrengøringsmiddel	Acetone, opløsningsmidler, fortyndere, skuremidler, vinduesrensere, alkoholholdige rengøringsmidler
Rengøring af GFK-formdelene (Gelcoat)	indfarvet polyesterharpiks eller epoxidharpiks	vandafvisende, blød ridsefølsom, UV-følsom	Rengøringsmidler/politur til GFK	Acetone, opløsningsmidler, fortyndere, skuremidler
Rengøring af døre og klapper med aluminiumrammer	eloxeret eller lakeret aluminium	ridsefølsom, blød	milde rengøringsmidler til lakerede overflader udendørs	aggressive rengøringsmidler til udendørs brug med pH-værdier > 9
Rengøring af plastdelene	ABS med PMMA (akryl)	ridsefølsom, blød	milde rengøringsmidler til plastmaterialer udendørs	aggressive rengøringsmidler til udendørs brug med pH-værdier > 9 Acetone, opløsningsmidler, fortyndere, skuremidler, vinduesrensere, alkoholholdige rengøringsmidler
Pleje af tætningsgummier	EPDM	ridsefølsom, blød	milde rengøringsmidler udendørs	aggressive rengøringsmidler til udendørs brug med pH-værdier > 9 Acetone, opløsningsmidler, fortyndere, skuremidler, vinduesrensere, alkoholholdige rengøringsmidler

## Bilag

Rengøringsmidler til indendørs brug	Materiale	Egenskaber	egnet	uegnet
Gulvbelægning	PVC, vinyl	blød, slidstærk	milde rengøringsmidler til plastmaterialer	aggressive rengøringsmidler til WC eller fliser med pH-værdier > 9 Acetone, opløsningsmidler, fortyndere, skuremidler, vinduesrensere, alkoholholdige rengøringsmidler
Rengøringsmidler til brusekar, stænkskærm	Polysterol	ridsefølsom, blød	milde rengøringsmidler til plastmaterialer	aggressive rengøringsmidler til WC eller fliser med pH-værdier > 9 Acetone, opløsningsmidler, fortyndere, skuremidler, vinduesrensere, alkoholholdige rengøringsmidler
Toilet	Polypropylen	robust, ridsefast	af toilettets producent anbefalet rengøringsmiddel, se brugsanvisning	aggressive rengøringsmidler til WC eller fliser med pH-værdier > 9 Acetone, opløsningsmidler, fortyndere, skuremidler, vinduesrensere, alkoholholdige rengøringsmidler
Køkkenvask / kogeboard	eloxeret stålplade, plade i rustfrit stål	fast, slidstærk, ridsefølsom, rustfri	Opvaskemiddel, eddikerens	Acetone, opløsningsmidler, fortyndere, skuremidler, vinduesrensere, alkoholholdige rengøringsmidler
Overdækning, bordplade	Laminat (Resopal-HPL)	robust, ridsefast, temperaturbestandig, ufølsom mod snavs	Opvaskemiddel, eddikerens	Acetone, opløsningsmidler, fortyndere, skuremidler

Rengøringsmidler til indendørs brug	Materiale	Egenskaber	egnet	uegnet
Møbler	filmbelagt krydsfiner, evt. ægte træ	blød, ikke slidstærk, ridsefølsom	fugtig klud med vand eller et mildt rengøringsmiddel	Acetone, opløsningsmidler, fortyndere, skuremidler, vinduesrensere, alkoholholdige rengøringsmidler
Polstringsstoffer	Velours, mikrofiber, vævede stoffer	følsom, alt efter stoftype	fugtig klud med vand eller et mildt rengøringsmiddel, børste	Acetone, opløsningsmidler, fortyndere, skuremidler, vinduesrensere, alkoholholdige rengøringsmidler

**Indeks****12 Indeks****A**

Affald 31  
Afkobling 44  
Afmelding 170  
AGM-batteri 87  
Alde-varmer 101, 132  
Auktarkpakke 88

**B**

Bad 75  
Badbelysning 149  
Badeværelse 74, 154  
Batteriets ladetilstand 89  
Belastninger 33  
Bilag 204  
Bo 112  
Brandbeskyttelse 15  
Brusebad 75

**C**

Campingvogn 17

**D**

Dæk 18, 175  
Dæktryktabel 183  
Dørlås 59  
Driftssikkerhed 23  
Drikkevand 106  
    aftappe 114  
    Drikkevandstank 107  
    påfylde 112  
    Påfyldningsstuds 106  
    Tankdæksel 106

**E**

Ejerens ansvar 13  
Elektrisk anlæg 26, 83

**F**

Fastgørelse af fortelt 70  
Fejl 189

Auktarkpakke (ekstraudstyr) 191  
Drikke- og spildevand 199  
Elektrisk anlæg 190  
Gasanlæg 195  
Kogebord 195  
Køleskab 198  
pærer 192  
varmer, vandvarmer 196

Ferieliste 37  
Fjernbetjening 93  
Fjernvisning 98, 121  
Flytte LED-spots 149  
Forsyningsbatteri 86  
Forteltlampe 93

**G**

Garanti 200  
Gasanlæg 23, 95  
Gasflasker  
    Én-flaske-drift 121  
Gasforsyning 96, 97  
Gaskasse 61, 96  
Gaskogebord 77  
Gastrykregulator 120  
Gasvarmer 99, 127  
    Rengøring 131  
    Tag varmerens beklædning af 130  
    Udskiftning af batteri 130  
Gulvvarme 105, 131

**H**

Hækgarage/stuverum i bagenden 59  
Hæklampe 193  
Hængselvinduer 62  
    Låsemekanisme 63  
Håndvask 74  
Hjul 18, 175  
Hjulskift 179

Holder til servicelemme 57

## I

Indgangsdør 56, 57

Indledning 7

Indregistrering 11

Indvendig rengøring 169

Inspektion 173

Inspektionsdokumentation 202

Inspektionsskema 202

## K

Kabinebelysning 91

Klapkonsol som sengeforlængelse 145

Klapkonsol til forlængelse af  
køkkenarbejdspladen 164

Klargøre belysning 149

Klimaanlæg 66

Kobling 39

Køkken 77

Overskab 80

Underskab 77

Køkkenafdeling 158

Køkkenlys 149

Kombirullegardin 65, 124

Konvektor 103

Kør støtteben ud og ind 53

Køretøj

henstille 22

kontrollere 38

læsse 34

parkere 22

køretøjets ledsagedokumenter 8

Kørsel 34

## L

Læsning 34

Låse på servicelemmer 59

Lavtryksregulator 96

LED 192

LED-afbrydere 72

LED-visninger 72

Lyskontakt 71

## M

Miljøbeskyttelse 10, 31

Multifunktionsknap 71

Myggenet 65, 66, 124

Myggenetsdør (ekstraudstyr) 125

## N

Nettilslutning 112

Niveauer 105

Nøgle 11, 56

Nummerplade 11

Nyttelast 20, 34

## O

Ombygge polster 146

Opbevaringsrum 79

Køkken 80

Køkken 77

Overskabe 80

Skab under håndvask 81

Underkøje 79

Opbevaringsskab

Spejlskab 81

Opholdsafdelingen 32, 56, 189

Opholdsrummet 74

Oplukkeligt tag 68, 150, 169

Opvarmning 127

Oversigt 55

Overskabe 80

## P

Pæreskift 192

Parkering 51

Pleje 167

## R

Rejse og parkering 50

Rejseliste 37

Renlighed 31

Røggasudsugning 102

**Indeks**

---

- Røgmelder 73, 194  
Rullegardin 65, 66, 124  
Rumtermostat 129
- S**
- Sanitære anlæg 29  
Sanitet 74  
Service 173  
Serviceklap 59  
Sidde 142  
Siddegruppe 74  
Sikkerhed 12  
    Brandbeskyttelse 15  
    Bremser 18  
    Efter turen 22  
    Elektrisk anlæg 26  
    Før turen 21  
    Gas anlæg 23  
    Gasapparater 24  
    Generelle krav 14  
    Køretøjets udstyr 19  
    Mål og vægt 16  
    Sanitære anlæg 29  
    Tilkobling af campingvogn 17  
    Under turen 22  
Sikkerhedsoplysninger og advarsler 9  
Skifte gasflaske 121  
Skifte pærer 192  
Skorsten 100  
Skydevindue 64, 123  
Sove 142  
Spildevand 31, 106, 109  
Spildevandstank 74  
Spisestel 77  
Stabiliseringssystem 45  
Stikkontakter 94
- Symbolforklaring 9  
System Information Unit 95
- T**
- Tagluge 66, 126  
Tagluger 66  
Teknisk dokumentation 8  
Teknisk udstyr 83  
Tekniske data 32  
Temperere gulvet 104  
Tilkoble 42  
Tilsluttet brug 12  
Toilet 76  
Toiletkemi 31  
Toiletskyllning 154, 156  
Toilettank 59  
Trækvinduer 123  
Trafiksikkerhed 16  
TRUMA-varmer 99, 127  
Tvangsventilation 66  
Tv-holder 82  
Typeskilt 33
- U**
- Udstyr, teknisk 83  
Udvendig rengøring 168
- V**
- Vandaftapningsventil 111  
Vandvarmer 59, 74, 110, 139  
Varmer 99, 101  
Varmluftdyse 100, 131  
Vask 77  
Vedligeholdelse 172  
Ventilation 122  
Vinduer 62  
Vindueskontakt 103



